

МК

# ДЕТАЛНИ УПАТСТВА ЗА УПОТРЕБА ПЕРАЛНА-СУШАРА

**gorenje**

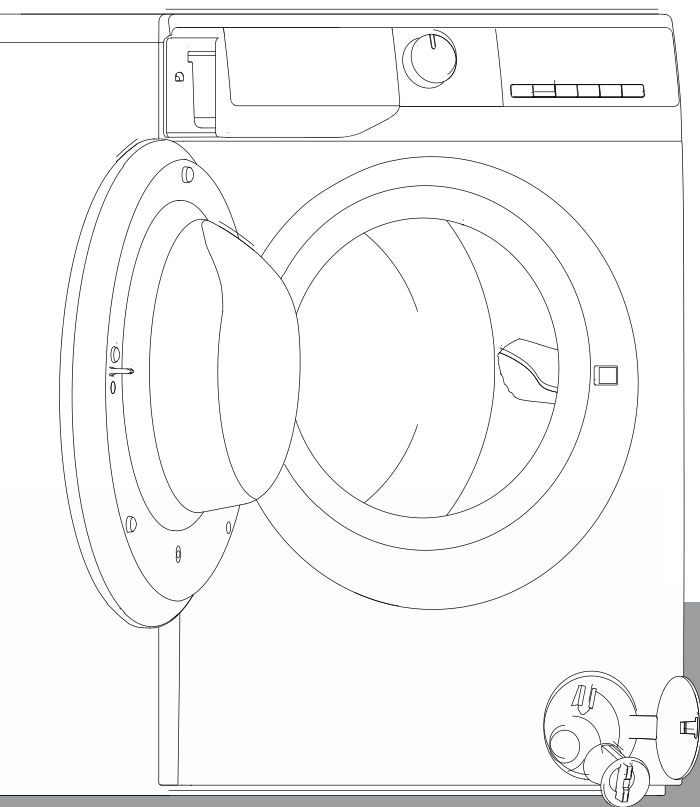

**УПАТСТВА ЗА УПОТРЕБА**  
**ИНФОРМАЦИЈА ЗА БЕЗБЕДНОСТ**  
**ПРЕД УПОТРЕБАТА НА МАШИНАТА ЗА**  
**ПЕРЕЊЕ**  
**ПРЕДУПРЕДУВАЊА И ОПШТИ ПРЕПОРАКИ**  
**ОПИС НА СУШАРАТА**  
**ОТВАРАЊЕ НА ВРАТАТА ЗА ИТНОСТ**  
**ПРЕД ПРВИОТ ЦИКЛУС НА ПЕРЕЊЕ**  
**ПОДГОТОВКА ЗА ПЕРЕЊЕ**  
**ПРАШОЦИ И АДТИВИ**  
**ЗАШТИТА И ОДРЖУВАЊЕ**  
**ВОДИЧ ЗА РЕШЕНИЕ НА ПРОБЛЕМИ**  
**ТРАНСПОРТ/ДОСТАВА**  
**ЕЛЕКТРИЧНО ПОВРЗУВАЊЕ**  
**ВОДИЧ ЗА ИНСТАЛИРАЊЕ**  
**БРЗО КОРИСНИЧКО УПАТСТВО**

## ИНФОРМАЦИЈА ЗА БЕЗБЕДНОСТ

1. Производителот го задржува правото за било какви прилагодувања на производот за кои ќе смета дека се неопходни или корисни без да извести за тоа во ова УЗУ (Упатство за употреба).
2. Пред да почнете да ракувате со Вашата нова перална, Ве молиме прочитајте го ова упатство внимателно и зачувајте го за идна употреба. Ако случајно сте го изгубиле, побарајте електронска или хартиена копија од корисничкиот сервис.
3. Ве молиме проверете дали штекерот е безбедно заземјен, врската со изворот на вода е сигурна.
4. Овој уред не е наменет да го користат лица (вклучувајќи и деца) со намалени физички, сензорни или ментални способности или со недостаток на искуство и знаење, освен доколку не се надгледувани или им е дадено упатство кое се однесува на користењето на уредот и тоа од лице кое е одговорно за нивната безбедност.
5. Овој уред можат да го користат деца на возраст од осум години и повеќе и лица со намалени физички, сензорни или ментални способности или со недостаток на искуство и знаење ако се надгледувани или се упатени како да го користат уредот на безбеден начин и кои се ризиците. Децата не смеат да си играат со уредот. Деца не смеат да вршат чистење и корисничко одржување без да бидат надгледувани.
6. Мора да ги надгледувате децата за да се осигурите дека не си играат со уредот.
7. Доколку кабелот за напојување е оштетен, производителот, негов овластен представник или слично квалификувано лице мора веднаш да го замени за да се избегне опасност.
8. Треба да се употреби новиот комплет црева што е доставен со уредот а стариот комплет не смее повторно да се употребува.

9. За уредите што имаат вентилациони отвори при основата, килимот не смее да ги попречува отворите.
10. Деца на возраст помалку од три години треба да бидат отстранети освен ако се постојано надгледувани.
11. Максимален дозволен влезен притисок на водата е 1 МРа, за уреди што се наменети да бидат поврзани со главниот водовод. Минималниот влезен притисок на вода, 0,1 МРа, доколку тоа е потребно за правилно работење на уредот.
12. ВНИМАНИЕ: Уредот не смее да се поврзува со надворешна вклучена направа, како тајмер (временска направа) или да се поврзува со струјно коло што редовно се вклучува или исклучува при користење.
13. Машината за сушење алишта не треба да се користи доколку за чистење се употребени индустриски хемикалии.
14. Не смее да се дозволи да се собираат влакна околу сушарата (не се однесува на уреди што се со намена да спроведуваат воздух надвор од зградата).
15. Мора да се спроведе соодветна вентилација за да се избегне повратен тек на гасови во собата од уреди на други горива, вклучително и отворен оган.
16. Не сушете неперени алишта во сушарата.
17. Алишта што се извалкани од течности како што се масло за готвење, ацетон, алкохол, бензин, керозин, отстранувачи на дамки, терпентин, восок и отстранувач на восок треба да се потопат во врела вода со повеќе прашок пред да се стават на сушење во сушарата.
18. Предмети како што се пенеста гума (латекс пена) капи за бањање, водоотпорни ткаенини, производи со гумена подлога и облека или перници што како подлога имаат пенеста гума не треба да се сушат во сушарата.

19. Фабрички омекнувачи, или слични производи треба да се употребуваат како што е наведено во фабричкото упатство за омекнувачи.
20. Извадете ги сите предмети од џебовите како што се запалки и кибрити.
21. ВНИМАНИЕ: Никогаш не ја исклучувајте сушарата пред да го заврши циклусот на сушење освен доколу брзо ги отстраните сите работи и широко ја отворите за да излезе топлината.
22. Уредот не смее да се инсталира позади врата која може да се заклучува, лизгачка врата или врата со шарка на спротивната страна од сушарата, на таков начин што целосното отварање на вратата од сушарата е ограничено.
23. Максималниот капацитет за сушење е 7/6/5 кг.  
Максималниот капацитет за перење е 10/9/8 кг.
24. Само за домашна употреба.
25. Овој уред е наменет да се користи во домаќинства и за слични намени како:
  - во кујни за персоналот во продавници, канцеларии и други работни простории,
  - во селски куќи,
  - од клиенти во хотели, мотели и други места за престој,
  - места за ноќевање со доручек,
  - места за општа употреба во стамбени блокови или во перални.

# ПРЕД ДА ПОЧНЕТЕ ДА ЈА КОРИСТИТЕ МАШИНАТА ЗА ПЕРЕЊЕ

## 1. Отстранување на опаковката и проверка

- Откако ќе ја отпакувате, осигурете се дека машината за перење не е оштетена. Долоко се сомневате, не ја употребувајте машината за перење. Контактирајте го Сервисот за после продажба или локалниот продавач.
- Проверете дали сиот прибор и делови се испорачани.
- Чувајте го материјалот од пакувањето (пластичните кесиња, полистиренски делови итн.) вон дофат од деца, бидејќи тие се потенцијално опасни.

## 2. Отстранете ги завртките за при транспорт

- Машината за перење има транспортни завртки за да се избегне било какво можно оштетување на внатрешноста при транспортот. Пред да се употреби машината, задолжително да се отстранат транспортните завртки.
- Откако ќе ги отстраните, покријте ги отворите со четирите приложени пластични капи.

## 3. Инсталирајте ја машината за перење

- Помрднете го уредот без да го подигате од работната плоча.
- Инсталирајте го уредот на цврста површина што е на ниво на подот, пожелно во аголот на собата.
- Осигурете се дека сите четири нозе се стабилни и лежат на подот а потоа проверете дали машината за перење е совршено рамна (користете либела).
- Осигурете се дека отворите за вентилација на основата на машината за перење (по можност на Вашиот модел) не се спречени за отварање од килим или друг материјал.

## 4. Довод на вода

- Поврзете го цревото за довод на вода во согласност со правилата на Вашата локална компанија за вода.
- Довод на вода - Во зависност од моделот:
  - Единечен довод - Само студена вода
  - Двоен довод - Топла и студена вода
- Чешма за вода: 3/4 приклучок за црево

## 5. Одвод

- Поврзете го цревето за одвод со сифонот или закачете го над работ на лавабото во свиено „U“.
- Доколку машината за перење е поврзана на интегриран одводен систем, осигурете се дека овој е опремен со вентил за да се избегне истовремено полнење и празнење на водата.
- Наместете го безбедно цревето за одвод за да спречите изгорување за време на празнењето на машината.

## 6. Електрично поврзување

- Електричните поврзувања мора да ги спроведе квалификуван техничар со придржување кон упатствата на производителот и моменталните стандардни правила за безбедност.
- Податоците што се однесуваат за волтажата, потрошувачката на струја и барањата за заштита се прикажани на внатрешноста на вратата.
- Уредот мора да биде поврзан со главната мрежа со штекер со земјовод во согласност со моменталните прописи. Машината за перење мора да биде вземјена по закон. Производителот одбива одговорност за оштетување на сопственост или повреда на лица или животни што се должи на непридржување на насоките дадени погоре.
- Не употребувајте продолжени кабли или повеќекратни штекери. Осигурете се да капацитетот на штекерот е доволно моќен да ја движи машината за време на загревањето.
- Пред било какво одржување на машината за перење исклучете ја од главната мрежа.
- После инсталирањето, пристап до приклучокот на главната мрежа или до исклучување од снабдувањето од главната мрежа мора постојано да биде осигурено со двополен прекинувач.
- Не ракувајте со машината за перење ако таа била оштетена за време на транспортот.
- Замена на мрежниот кабел може да спроведе само Сервисот за после продажба.
- Уредот мора да се користи во домаќинството само за пропишаните намени.

### Минимални димензии на куќиштето:

Ширина: 615 мм

Висина: 855 мм

Длабочина: во зависност од програмската шема

# ПРЕДУПРЕДУВАЊЕ И ОПШТИ ПРЕПОРАКИ

## 1. Пакување

- Материјалот за пакување може во целост да се рециклира и е обележен со симболот за рециклирање ♻️. Придржувајте се до моменталните локални правила кога го отстранувате материјалот за пакување.

## 2. Отстранување на пакувањето и уништување на старите машини за перење

- Машината за перење е направена од материјали што можат повеќекратно да се употребат. Таа мора да се отстрани со придржување на локалните правила за отстранување на отпадот.
- Пред уништувањето, отстранете остатоци од прашокот, скршете ја рачката на вратата и пресечете го кабелот за струја за така да ја направите машината неупотреблива.

-  Овој уред е означен во согласност со европската директива за Отпад, Електрична и Електронска Опрема (WEEE). Со тоа што ќе се осигурите дека овој производ е правилно отстранет, помагате да се спречат потенцијални негативни последици за околината и човековото здравје, што инаку би можеле да бидат предизвикани со несоодветно ракување на овој отпад.

Симболот на производот или на документите што го пратат овој производ, укажува дека овој уред може да не биде сметан како домашен отпад. Наместо тоа ќе биде доставено до соодветно збирно место за да таму биде рециклирано како електрична и електронска опрема. Одложувањето мора да се спроведе во согласност со локалните правила за заштита на животната околина за одложување на отпад. За подетални информации за третманот, опоравувањето и рециклирањето на овој производ, Ве молиме контактирајте ја Вашата локална градска канцеларија, Вашата служба за одложување на домашен отпад или продавницата каде сте го купиле производот.

## 3. Местоположба и опкружување

- Машината за перење мора да биде инсталирана само во затворен простор. Не се препорачува инсталирање во бања или други места каде воздухот е влажен.
- Не ставајте запаливи течности близу уредот.

## 4. Безбедност

- Не оставајте го уредот приклучен кога не го користите Доколку рацете ви се влажни, никогаш немојте да го приклучувате или исклучувате уредот од струјата од главната мрежа за снабдување.
- Затворете ја чешмата.
- Пред било какво чистење или одржување, исклучете ја машината или одврзете ја од главната мрежа.



- Чистете ја машината за перење еднавнор со влажна крпа. Не користете абразивни прашоци.
- Никигаш не ја отварајте вратата на сила или да ја користите за вежба.

## ОПИС НА СУШАРАТА

- 1 Работна плоча
- 2 Контролна плоча
- 3 Дозатор на прашокот
- 4 Врата
- 5 Основата која го покрива пристапот до пумпата
- 6 Прилагодливи нозе

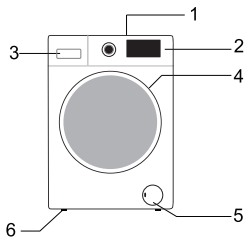

Поставеноста на контролниот панел и изгледот зависат од моделот.

## ОТВАРАЊЕ НА ВРАТАТА ЗА ИТНОСТ

Во случај да не успеете да ја отворите вратата поради немање струја или други посебни околности, за итно отварање можете да го употребите лостот за заклучување на вратата на вратата на помпата за одвод.

Забелешка:

1. Не работете ништо кога машината работи нормално;
2. Пред ракувањето, Ве молиме осигурете се дека внатрешниот барабан престанал да се врти, нема висока температура а нивото на водата е пониско од влезот за алиштата. Ако нивото на водата е повисоко од влезот за алишта испуштете ја водата преку цевката за одвод (ако е достапна) или со бавно одвртување на филтерот.
3. Метод на работење: Отворете го капакот на вратата на пумпата за одвод, повлечете го лостот за заклучување со алат и тогаш вратата ќе се отвори (означена на сликата).

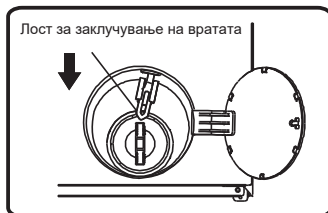

## ПРЕД ПРВИОТ ЦИКЛУС НА ПЕРЕЊЕ

За да ја отстраните постоечката вода што ја користел производителот за време на тестирањето, Ви препорачуваме да извршите краток циклус на перење без алишта.

- 1 Отворете ја чешмата.
- 2 Затворете ја вратата.
- 3 Истурете малку прашок (околу 30 мл) во главниот дел за перење **[Ш]** од дозаторот за прашок.
- 4 Изберете и започнете кратка програма (Видете посебен брз водич).

## ПОДГОТОВКА ЗА ПЕРЕЊЕ

1. Распределете ги алиштата во согласност со...

- Видот на ткаенина/симболот на етикетата  
Памучни, мешани влакна, лесно се одржува/синтетички, волна, производи што се перат на рака.
- Боја  
Одделете ги обоените и белите производи. Перете ги новите обоени производи посебно.
- Полнење  
Перете производи со различни големини во исто полнење за да ја подобрите ефикасноста на перењето и дистрибуцијата во барабанот.
- Деликатности  
Перете мали производи (на пр. најлон чорапи, ремени итн.) и производи со закачки (градници) во платнена вреќа или навлака од перница со патент. Отстранувајте ги секогаш алките од завесите или перете ги завесите со алките во платнена вреќа.

2. Испразнете ги ситецебови

Парички, пулци итн. можат да ги оштетат Вашите алишта исто како и барабанот на уредот и бурето.

3. Прицврстувачи

Затворете ги патентите и прицврстете ги копчињата или закачките; лабавите ремени или панделки треба да бидат врзани заедно.

Отстранување на дамка

Крв, млеко, јајца итн. воглавно се отстрануваат со автоматската ензим фаза на програмата.

- За да отстраните црвено вино, кафе, чај, трева и дамки од овошје итн. додадете отстранувач на дамки во главниот дел за перење [III] од дозаторот за прашок.
- Доколу е потребно, многу извалканите места, обработете ги пред тоа со отстранувач на дамки.

### **Обоени**

- Употребувајте обоени само ако се соодветни за машини за перење.
- Следете ги упатствата на Производителот.
- Пластичните и гумени делови на машината за перење можат да се извалкаат од боите.

### **Полнење со алишта**

- 1 Отворете ја вратата.
- 2 Полнете ги слободно производите едно по едно во барабанот, без да го преполните. Обратете внимание на големината на полнењето што е прикажано во брзото упатство.

**Забелешка:** Преполнувањето на машината ќе предизвика незадоволителен квалитет на перењето и стуткани алишта.

- 3 Затворете ја вратата.

## **ПРАШОЦИ И АДТИВИ**

**За предно полнење на машината, секогаш користете високо ефикасни прашоци со малку пена.**

### **Изборот на прашок зависи од:**

- видот на ткаенина (памучни, лесни за одржување/синтетички, осетливи работи, волна).  
Забелешка: Користете само специфични прашоци за перење волна
- боја
- температура на перење
- степен и вид на извалканост

### **Забелешки:**

Било какви беликави остатоци на темна ткаенина се причинети од нерастворливи соединенија што се користат во модерните прашоци без фосфати. Ако ова се случи, протресете или исчеткајте ја ткаенината или употребете течни детергенти. Користете само детергенти и адитиви што се посебно произведени за домашни машини за перење. Средствата за отстранување каменеж можат да содржат производи што можат да ја оштетат Вашата машина за перење. Не користете растворувачи (на пр. терпентин, бензин) Не перете ткаенини врз кои се користени растворувачи или запаливи течности.

### **Дозирање**

Следете ја препораката за дозирање на пакувањето на прашокот. Тоа зависи од:

- степенот и видот на извалканост
- количеството на алишта  
следете го упатството на производителот на прашокот за целосно полнење;  
половина понење: 3/4 од количеството што се користи за целосно полнење;  
минимално полнење(околу 1кг) :1/2 од количеството што се користи за  
целосно полнење;
- тврдина на водата во Вашата околина (побарајте информација од Вашата  
компанија за вода).  
Меката вода бара помалку прашок отколку тврдата вода.

### Забелешки:

Премногу прашок може да предизвика премногу пена, што ја намалува ефикасноста на перењето. Ако машината за перење открие премногу пена, може да го спречи вртењето. Недоволно прашок може да ги направи сиви алиштата а исто така да го калцифицира системот за греење, барабанот и цревата.

### Каде да ставите прашок и адитиви

Фиоката за прашок има три дела (комори) (сл. „А или В“)

#### Дел за предперење

- Прашок за предперење/потопување

#### Дел за главно перење

- Прашок за главно перење
- Отстранувач на дамки
- Омекнувач на вода (тврдина на водата класа 4)

#### Дел за омекнувач

- Омекнувач на ткаенина

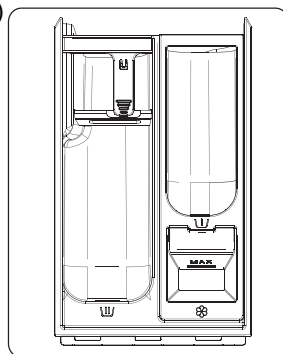

A

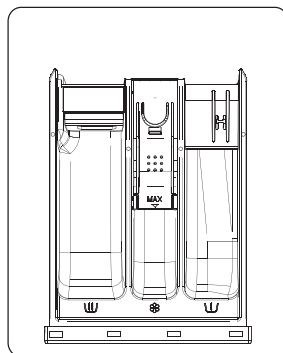

B

**Забелешки:**

- Чувајте го прашокот и адитивите на сигурно, суво место, недостапно за деца.
- Течните детергенти можат да се користат за програми со предперење. Како и да е, за главното перење мора да се користи прашок.
- Не употребувајте течни детергенти кога ја активирате „Стартот е одложен“ функцијата (ако ја има на Вашата машина за перење).
- За да спречите диспензирани проблеми кога користите многу концентриран прашок и течни детергенти, употребете ја специјалната детергентска топка или кесе доставено со детергентот и ставете го директно во барабанот.
- Кога користите средство за отстранување каменец, избелувач или бои осигурете се дека тие се соодветни за машините за перење. Средството за отстранување каменец може да содржи соединенија што можат да оштетат делови на Вашата машина за перење.
- Не користете растворувачи во машината за перење (на пр. терпентин, бензин).

# ЗАШТИТА И ОДРЖУВАЊЕ

## Надворешноста на уредот и контролниот панел

- Може да се мие со мека влажна крпа.
- Може исто така да се користи малку неутрален детергент (не абразивен).
- Сушете со мека крпа.

## Заптиваче на вратата

- Чистете со влажна крпа кога тоа е потребно.
- Проверувајте ја состојбата на заптиваче на вратата од време на време.

## Дозатор на детергентот

- 1 Притиснете го лостот за ослободување во главниот дел за перење надолу и отстранете ја фиоката (сл. „C или E“).
- 2 Отстранете го сифонот во жлебот за омекнувач. (сл. „D или F“).
- 3 Измијте ги сите делови со текушта вода.
- 4 Преправете го сифонот во фиоката за детергент и наместете ја фиоката внатре во нејзиниот куќиште.

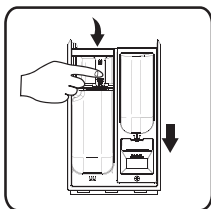

C

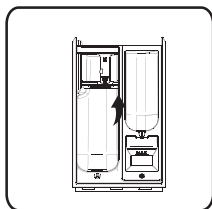

D

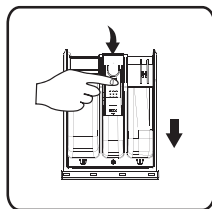

E

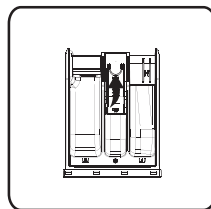

F

## Филтер

Препорачуваме да редовно го проверувате и чистите филтерот, најмалку три пати годишно.

## Посебно:

- Доколку водата од уредот не истекува правилно или ако уредот не може да ги извршува циклусите на вртење.
- Доклоку помпата е блокирана од страно тело (на п.копчиња, парички или пулци).

**ВАЖНО:** Осигурете се дека водата се изладила пред да го испразните уредот.

- 1 Исклучете го уредот и одврзете го.
- 2 Вметнете алат за отстранување како жлебест одвртувач, во малиот отвор на долната преграда, притиснете ја долната преграда надолу со многу сила и отворете ја.

- 3 Ставете рамен резервоар под вратата на филтерот и тогаш испразнете ја со одводната цевка за итност (видете [празнење на заостаната вода] за специфични методи на ракување). Потоа, разлабавете го филтерот во правец спротивен на стрелките од часовникот и целосно одвртете и отстранете го филтерот.
- 4 Исчистете го филтерот и неговата комора.
- 5 Проверете дали роторот на помпата се движи слободно.
- 6 Повторно вметнете го филтерот и завртете го во правец на движење на стрелките од часовникот до каде што ќе оди.
- 7 Инсталирајте ја основата повторно.

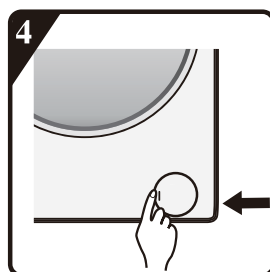
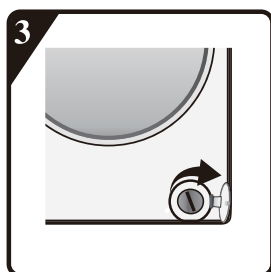
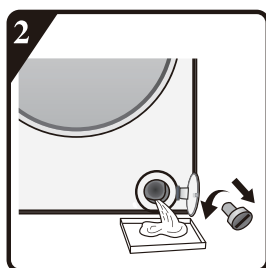
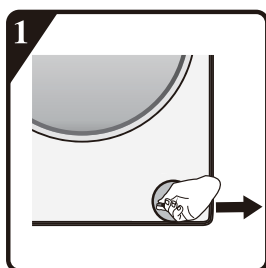

### Црево за снабдување со вода

Редовно проверувајте го цревод за снабдување со вода да не е омекнато или пукнато и ако е потребно заменете го употребувајќи ново црево од ист вид (достапно во Сервисот за после продажба или специјален продавач).

## Мрежен филтер за поврзување на вода

Проверете и чистете редовно.

За машини за перење со доводно црево како што е прикажано на сл. „G“,

- 1 Затворете ја чешмата и олабавете го доводното црево на чешмата.
- 2 Исчистете го внатрешниот мрежест филтер и завртете го доводното црево за вода назад на чешмата.
- 3 Сега одвртете го доводното црево на задниот дел од машината за перење.
- 4 Извадете го мрежестиот филтер од поврзувањето со машината за перење со универзални клешти и исчистете го.
- 5 Преправете го мрежестиот филтер и навртете ја доводната цевка повторно.
- 6 Пуштете ја чешмата и осигурете се дека врските се целосно водонепропусни.



G

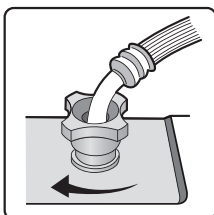
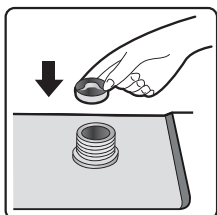
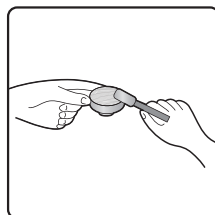
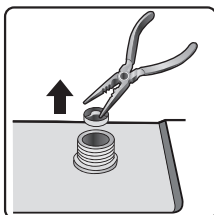
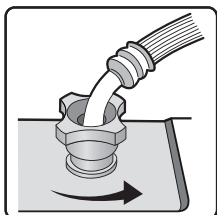



## ВОДИЧ ЗА РЕШЕНИЕ НА ПРОБЛЕМИ

Во зависност од моделот, Вашата машина за перење е опремена со разновидни автоматски безбедносни функции. Тоа овозможува да се откријат грешките правовремено и тогаш безбедносниот систем може да реагира соодветно. Овие грешки се често така мали што можат да се решат за неколку минути.

**Машината за перење не започнува да работи, ниту една индикаторска лампа не свети.**

Проверете дали:

- приклучокот за главната мрежа е вметнат во штекерот
- сидниот штекер функционира правилно (употрбете столна лампа или сличен уред за да го тестирате).

**Машината за перење не започнува да работи...а „Старт/Пауза“ индикаторската лампа свети.**

Проверете дали:

- вратата е правилно затворена (за безбедност на деца):
- копчето „Старт/Пауза“ е притиснато;
- лампата „Чешмата е затворена“ свети. Отворете ја чешмата и притиснете го копчето „Старт/Пауза“.

**Уредот се исклучува за време на програмата** (различно во зависност од моделот)

Проверете дали:

- вратата е отворена а „Старт/Пауза“ индикаторската лампа свети. Затворете ја вратата и повторно притиснете го копчето „Старт/Пауза“.
- Проверете да не има премногу пена внатре, машината започнува со рутината за отстранување на пената. Машината автоматски ќе започне да работи после извесен период.
- активиран е системот за безбедност на ма[ината за перење (видете „Табела за опис на грешки“).

**Остаток од прашок и адитиви останат во фиоката за прашок на крајот од перењето.**

Проверете дали:

- покривната решетка на комората за омекнувачот и сепараторот од комората за главното перење се правилно инсталирани во диспенсерот за прашок и дека сите делови се чисти (види „Заштита и Одржување“).
- дотекува доволно вода. Мрежестите филтери на снабдувањето со вода можеби се блокирани (види „Заштита и Одржување“).

- положбата на сепараторот во комората за главно перење е прилагодена за да користи прашок или течен детергент (види „Детергент и Адитиви“).

### **Машината се тресе за време на циклусот за вртење.**

Проверете дали:

- машината за перење е рамна и стои цврсто на сите четири нозе;
- транспортните завртки се отстранети. Пред користењето на машината, задолжително е да транспортните завртки бидат отстранети.

### **Конечните резултати на вртење се мали (недоволни).**

Машината за перење има систем за откривање на нерамнотеженост и исправка. Ако поедини тешки работи се ставени (на пр. бањарки), системот автоматски може да ја намали брзината на вртење или дури целосно да го прекине вртењето доколку открие премногу нерамнотеженост дури и после неколку вртења, за да ја заштити машината за перење.

- Ако алиштата, на крајот од циклусот се сеуште премногу влажни, извадете неколку работи од нив и повторете го циклусот на вртење.
- Стварањето премногу пена може да го спречи вртењето. Користете правилно количество на прашок.
- Проверете да не е бирачот на брзината на вртење наместен на „0“.

### **Ако Вашата машина за перење има екран за времето: првобитно прикажаното време на програмата се продолжува/скратува по извесен временски период:**

Ова е нормален капацитет за да машината за перење се прилагоди на факторите што можат да имаат влијание на програмираното време за перење, на пр.:

- стварање премногу пена;
- нерамнотеженост во полнењето поради тешки алишта;
- продолжено време за загревање поради намалена температура на водата од доводот;

Поради вакви влијанија, преостанатото време за работа на програмата, повторно се пресметува и е неоподно ажурирање. Затоа, за време на фазата на полнење, машината за перење го определува полнењето и ако е потребно, соодветно го прилагодува првобитно прикажаното време на програмата. За време на вакви ажурирани периоди, се појавува анимација на екранот за време.

## Грешка при полнење Топла/Студена-За модели со двоен довод

Доколку сакате да го поврзете снабдувањето на топла и студена вода (Сл.1):

1. Прицврстете го доводното црево што е означено со црвено, на чешмата за топла вода и на доводниот вентил со црвен филтер на задната страна на машината.
2. Прицврстете го другото доводно црево за чешмата за студена вода и на доводниот вентил со синиот филтер на задната страна на машината.

**Осигурете се:**

- а) Поврзувањата се цврсто наместени
- б) Не ја преобртувајте нивната положба (на пр.студениот дотек во топлиот доведен вентил и обратно).

**Ако сакате да го поврзете само студениот дотек следете ги подолните упатства (Сл.2):**

1. Ќе Ви треба конектор во Y-облик. Ова може да се купи во локална железарија или од снабдувач на делови за водовод.
2. Прицврстете го Y конекторот на чешмата за студена вода.
3. Поврзете ги двата доводни вентили што се наоѓаат на задниот дел на машината на Y конекторот користејќи ги доставените црева.

## За модели со единечен довод

Прицврстете го доводното црево на чешмата за студена вода и на доводниот вентил на задната страна на машината како на (Сл.3).

**Осигурете се да:**

Сите поврзувања се цврсто наместени.

**Не дозволувајте на деца да ракуваат, ползат, да бидат близу или внатре во Вашата перална.**

**Забележете дека за време на циклусите на перење, површинската температура на вратата на прозорецот може да се зголеми.**

**Блиско надгледување на деца е неопходно кога уредот се користи во нивна близина.**



Сл.1

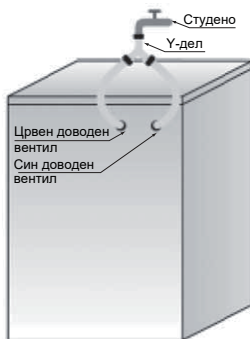

Сл.2

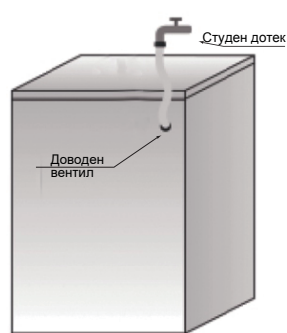

Сл.3

Список на шифри за грешки	
Прикажано на прозорецот на екранот	Опис на грешка
„F01“	Грешка при дотек на вода
„F03“	Грешка при одвод
„F13“	Грешка при заклучување на врата
„F14“	Грешка при отклучување на врата
„F24“	Премногу дотек или премногу пена
шифра за други грешки, „F04-F98“	Грешка на електронскиот модул.
„Unb“	Аларма за дебаланс

#### а. „F01“ се појавува на екранот

Машината не прима вода или недоволно вода. Проверете:

- Славината е целосно отворена и водата има доволен притисок.
- Цевката за довод на вода е свиена или не.
- Мрежата за филтрирање вода е блокирана или не (се однесува на одржување и поправка).
- Цевката за вода е замрзната или не.

Притиснете го копчето „Старт/Пауза“ откако ќе ја отстраните грешката.

Ако грешката повторно се појави, Ве молиме контактирајте го Вашиот сервис за после продажба (се однесува на сервис за после продажба).

#### б. „F03“ се појавува на екранот

Пералната не е испразнета. Пералната прекинува да ја извршува програмата.

Исклучете ја машината и прекинете го напојувањето со струја. Проверете:

- Одводната цевка е свиена или не.
- Филтерот во одводната помпа е блокиран или не (се однесува на чистење на филтерот во одводната помпа)

**ВАЖНО:** Осигурете се дека водата се изладила пред истекувањето од уредот.

- одводната цевка е замрзната.

Приклучете го уредот повторно.

Изберете и стартувајте ја „Спин“ програмата или притиснете го „Старт/Пауза“ копчето за најмалку три секунди и рестартирајте ја саканата програма.

Ако грешката повторно се случи, Ве молиме контактирајте го Сервисот после продажба (види „Сервис после продажба“).

## **С. Шифра на грешки**

Пералната престанува додека програмата трае.Прозорецот на екранот покажува шифра на грешка „F13“, „F14“, „F24“ други шифри на грешки од „F04“ до „F98“ или „Unb“.

### **Се појавува шифра на грешка „Ф13“**

Заклучувањето на вратата е необично. Стартувајте ја програмата за 20 секунди и отклучете ја вратата на пералната (ПТЦ) за да проверите дали вратата е затворена.

Отворете или затворете ја повторно.

Откако ќе се отстрани грешката, притиснете го копчето „Старт/Пауза“. Ако грешката пак се појави, исклучете го напојувањето со струја и контактирајте го сервисот за после продажба.

### **Ако се појави шифрата на грешка „F14“**

Грешка на отворена врата.

Дејствие:Притиснете го копчето „Старт/Пауза“. Машината за перење ќе се обиде да ја отвори вратата.

Ема да престане се додека вратата е отворена. Или ставете го копчето на Оф за три секунди за да се исклучи машината. Изберете ја саканата програма да ја стартувате машината. Алармот ќе се исклучи.

### **Ако се појави шифра за грешка „F24“**

Нивото на вода достигнува до ниво на преполнување.

Отстранете го тоа со притискање на копчето „Старт/Пауза“ и дотекот на вода. Изберете и стартувајте ја саканата програма. Ако грешката повторно се појави, исклучете го напојувањето со струја и контактирајте го сервисот за после продажба.

### **Ако се појави друга шифра на грешка „F04“ до „F98“**

Електронскиот модул не успеа.

Завртете го копчето на Оф за три секунди за да ја исклучите машината.

Откако ќе се отстрани грешката, притиснете го копчето „Старт/Пауза“. Ако грешката повторно се појави, исклучете го снабдувањето со струја и контактирајте го сервисот за после продажба.

### **Ако се појави шифра за грешка „Unb“**

Алармот за дебаланс ќе се реши со следните методи

#### **1. Премотување на алиштата**

Завртете го копчето на „оф“ за три секунди за затварање, отворете ја вратата, протресете ја облеката и вратете ја назад во машината за перење, потоа изберете единечна безводна програма за пак да ги сушите алаштата.

#### **2. Премногу лесни алишта**

Завртете го копчето на „оф“ за три секунди за затварање, отворете ја вратата, ставете една или две крпи, потоа изберете единечна безводна програма за пак да ги сушите алаштата.

### **Пред да го контактирате Сервисот за после продажба:**

- 1 Обидете се сами да го отстраните проблемот (види „Водич за Решавање на Проблеми“)
- 2 Рестартирајте ја програмата за да проверите дали проблемот сам се решил.
- 3 Доколку машината продолжи да работи неправилно повикајте го Сервисот за после продажба.

# ТРАНСПОРТ/ДОСТАВА

**Никогаш не го подигајте уредот од работната плоча кога се транспортира.**

- 1 Извлечете го приклучокот од главната мрежа.
- 2 Затворете ја чешмата.
- 3 Одврзете ги доводните и одводните црева.
- 4 Исфрлете ја сета вода од цревата и од уредот (види „Отстранување на филтер“, „Одведување заостаната вода“)
- 5 Наместете ги завртките (задолжително)
- 6 Машината е тешка преку 55 килограми, потребним се две лица за да ја преместат.

## ЕЛЕКТРИЧНО ПОВРЗУВАЊЕ

**Користете само штекер со вземјување.**

- Не употребувајте продолжени кабли или повеќекратни штекери.
- Електричното снабдување мора да е адекватно бидејќи машината е на сегашни 10А.
- Електричното поврзување мора да биде во согласност со локалните прописи.
- Кабелот за електрична струја мора да биде заменет само од електричар со дозвола.

### ЕЛЕКТРИЧНО ПОВРЗУВАЊЕ



## ВОДИЧ ЗА ИНСТАЛИРАЊЕ



**БУЧАВА, ПРЕТЕРАНО ТРЕСЕЊЕ И ПРОТЕКУВАЊЕ НА ВОДА МОЖАТ ДА БИДАТ ПРЕДИЗВИКАНИ ОД НЕПРАВИЛНО ИНСТАЛИРАЊЕ.**

**НИКОГАШ НЕ ГО ПОМЕСТУВАЈТЕ УРЕДОТ СО КРЕВАЊЕ ОД РАБОТНАТА ПЛОЧА.**

- Прочитајте го овој „ВОДИЧ ЗА ИНСТАЛИРАЊЕ“ пред да почнете со ракување.
- Зачувајте го овој „ВОДИЧ ЗА ИНСТАЛИРАЊЕ“ за понатамошна употреба.
- Прочитајте ги општите препораки за одложување на опаковката во УПАТСТВА ЗА УПОТРЕБА.

## ИСПОРАЧАНИ ДЕЛОВИ

- Пакување со мали предмети



Упатство за употреба, гарантен лист (во зависност од моделот)

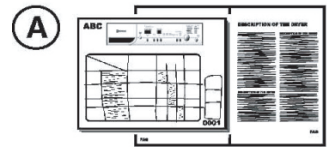

Четири пластични капаци

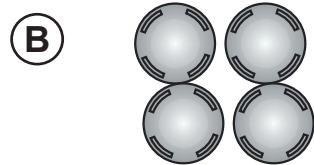

Клуч



- Црево за довод (внатре во машината или веќе инсталирано)

Црево за довод на студена вода

Црево за довод на топла вода (ако е достапно, зависи од моделот)



- „У“-бенд (внатре во машината или веќе инсталирано)

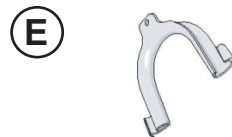

- Долен капак (во зависност од моделот)



## ПРЕД ДА ПОЧНЕТЕ ДА ЈА КОРИСТИТЕ МАШИНАТА, ВЕ МОЛИМЕ ОТСТРАНЕТЕ ГИ ТРАНСПОРТНИТЕ ЗАВРТКИ!

**Важно:** Транспортните завртки што не се отстранети можат да предизвикаат оштетување на уредот.

1

Одвртете ги сите транспортни завртки за приближно 30 мм со клуч во правец на прикажаната стрелка (не ги одвртувајте во целост).

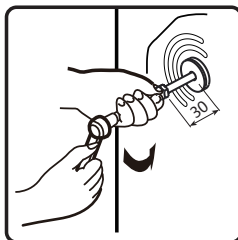
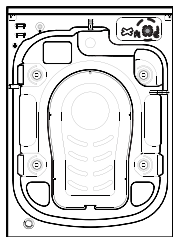

2

1. Турнете четири транспортни завртки на хоризонталната насока навнатре и ослободете го транспортниот завртка.

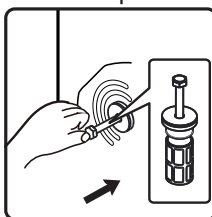

3

Извлечете ја транспортната завртка заедно со гумениот и пластичниот дел.

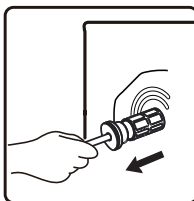

4

За да осигурите безбедност и да ја намалите бучавата, треба да го вградите капакот на транспортните завртки доставени со уредот (види го анексот пропратен со уредот). Наведнете се и поставете ја транспортната завртка во отворот и притиснете во покажаниот правец се додека не кликне.

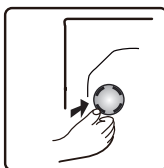

**Важно:** Зачувајте ги транспортните завртки и клучот за натамошно транспортирање на уредот и во овој случај наместете ги транспортните завртки по обратен ред.



## ПРИЛАГОДУВАЊЕ НА НОЗЕТЕ

Уредот мора да е поставен на цврста и рамна површина на подот (ако е потребно користете либела). Ако уредот се инсталира на дрвен под, распоредете ја тежината со поставување на шпер плоча од 60x60 см и најмалку 3 см дебелина и прицврстете ја на подот. Ако подот е нерамен, прилагодете ги четирите нозе на потребното ниво; не ставајте парчиња дрво или друго нешто под нозете.

5

Олабавете ја навртката во правец на движење на стрелките на часовникот (види стрелка) користејќи клуч.

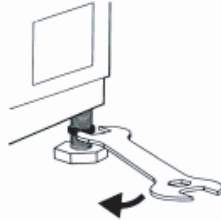

6

Подигнете ја малку машината и прилагодете ја висината на ногата со вртење.

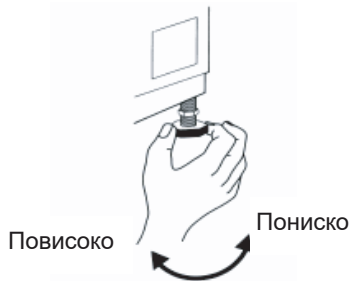

7

**Важно:** прицврстете ја навртката со завртување во спротивен правец од движењето на стрелките на часовникот кон кукиштето на уредот.

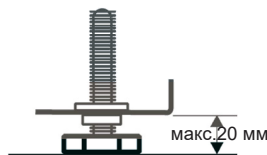
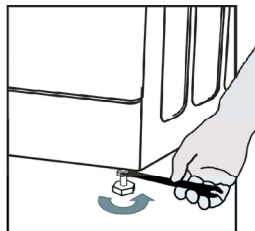



## ИНСТАЛИРАЈТЕ ГО ДОЛНИОТ КАПАК

За да се оствари потивко работење, со уредот е доставен долен капак (се однесува само на некои перални). По инсталирањето на капакот на дното од пералната, јачината на бучавата ќе биде многу намалена. Ве молиме побарајте совет од упатени во тоа, пред да го инсталирате капакот, но како и да е, машината може да се користи и без долен капак.

### 8 Намалување на бучавата-Упатства за инсталирање долна плоча

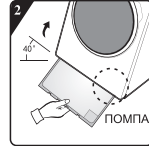
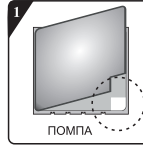
A: Вметнете акустична волна на страната на долната поклопна плоча со букви „ПОМПА“.  
Накосете ја пералната за 30-40 степени, додека го инсталирате долниот капак. Ве молиме изложете ја страната со звучна изолација со лицето нагоре и прикачете ја „ПОМПА“ на аголот од капакот до положбата на помпата во пералната.



B:  Пред да ја инсталирате долната плоча за намалување на бучавата, израмнете и налепете ја со акустичната апсорпциона волна и долж правоаголниот отпечаток на долната плоча (ова постапка е неопходна за некои модели без акустична апсорпциона волна).



Отстранете ја хартијата од површината на двостраната лента на четирите страни од долната плоча.

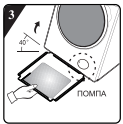

Навалете ја машината под агол од 40 степени и направете да страната со правоаголен отсечок се изложи кон предниот дел на машината за перење, како што е прикажано на сликата. Вметнете ја страната со косоаголен отсечок помеѓу завртките на двете нозе во целост на местото на задниот дел на машината за перење. Потоа, инсталирајте ја долната плоча и осигурете се дека таа блиску се допира до дното на машината за перење.

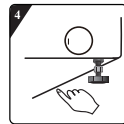

Притиснете ја двостраната лента рачно на четирите страни за да цврсто ја обезбедите плочата за намалување на бучавата до самата машина.

## ПОВРЗЕТЕ ГО ДОВОДНОТО ЦРЕВО ЗА СНАБДУВАЊЕ СО ВОДА

Врела (Во зависност од моделот) Студена

9 Ако доводното црево за вода не е веќе инсталирано, мора да е прикачено на уредот. Цревото означено со сино е само за студена вода. Во зависност од моделот, цревото за топла вода означено со црвено би требало исто така да е поврзано, за моделите со двоен довод.

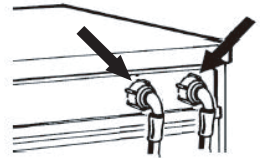

10 Навртете го рачно доводното црево на чешмата, зацврстувајќи ја навртката.

### Внимание:

- без замрсеност на цревото!
- Уредот **не смее** да се поврзува со чешмата-мешалка на бојлер без притисок.
- Проверете ја цврстината на поврзаноста на водата со целосно вклучување.
- Ако цревото е прекратко, заменете го со црево отпорно на притисок (1000 кРа мин) со соодветна должина.
- Редовно проверувајте го доводното црево да не е меко или напукнато и заменете го доколку е потребно.
- Машината за перење може да биде поврзана без неповратен вентил.

## ПОВРЗЕТЕ ГО ОДВОДНОТО ЦРЕВО

11

Одводното црево се инсталира како што е прикажано подолу:  
Откачете го само од десната штипка (види ја стрелката)

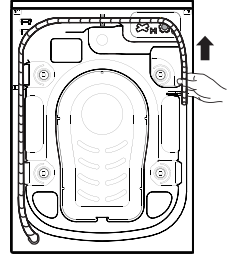

12

Поврзете го одводното црево на Одводот или закачете го на работ на лавабото во „U“ облик.  
Наместете го „U“ обликот во Е, Ако веќе не е инсталиран, на крајот од одводното црево.

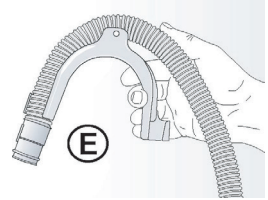

### Забелешки:

- Осигурете се дека нема замршеност на одводното црево.
- Обезбедете го црево то за да не може да падне. После фазата на перење машината ќе ја исфрли топлата вода.
- Малите рачни легени не одговараат.
- За да направите продолжеток користете црево од ист вид и осигурете ги поврзувањата со штипки.
- Макс. Вкупна должина на црево то: 2,5 м.

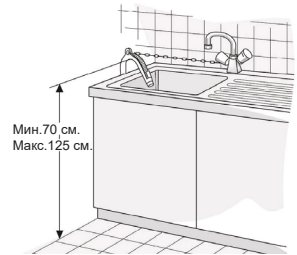

# Брзо Корисничко Упатство

Ова перална-сушара е опремена со автоматски сигурносни функции што во рана фаза откриваат и дијагностицираат и реагираат соодветно.

F. копче за „опции“

G. копче за „вртење“

H. копче за „температура“

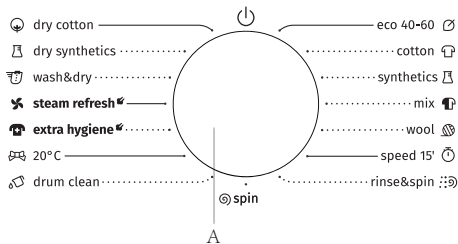

Програма	Надлежица за заштита	Материјал/Степен на извалканост	Функции				Максимално полнење за перење во килограми	Максимална брзина на вртење ввм (rpm)
			W→Перење	D→Сушење	WD→Перење и Сушење	S→Вртење		
бел памук -- 20, 30, 40, 60, 90 степени Целзиусови		Многу и средно извалкан памук, или лен (платно). За многу извалкани работи изберете ја функцијата „Предперење“.	W	8	9	10	1400	
			WD	5	6	6	1400	
Синтетика -- 20, 30, 40, 60 степени Целзиусови		Умерено извалкани синтетика, ткаенини измешани од памук.	W	8	9	10	1400	
			WD	5	6	6	1400	
Волна -- 20, 30, 40 степени Целзиусови		Волна која може да се оере машински. (Упатете се на етикетата за перење што е прикачена на облеката).	W	2	2	2	600	
брзо перење 15' -- 20, 30, 40 степени Целзиусови		Памук, мешани ткаенини. Работи што се носени кратко време мили ново купени.	W	1	1	1	800	
Мешано -- 20, 30, 40 степени Целзиусови		Мешани полнења на умерено извалкани памучни и синтетички ткаенини.	W	4	4.5	5	1400	
			WD	4	4.5	5	1400	
еко 40-60		Нормално извалкани памучни алишта.	W	8	9	10	1400	
			WD	5	6	6	1400	
плавење и вртење	—	Ова програма во основа има две плавења и вртење.	W	8	9	10	1400	
			WD	5	6	6	1400	
вртење	—	Изберете ја рачно должината и брзината на вртење.	S	8	9	10	1400	
			SD	5	6	6	1400	
сушење памук	—	Влажните памучни и ленени алишта можат да се сушат откако се испредени.	D	5	6	6	/	
сушење синтетика	—	Влажните алишта од хемиски влакна можат да се сушат откако се испредени.	D	5	5	5	/	
освежување со пара	—	Соодветно е за отстранување на посебен мирис (како мирисот од цигари/топло јадење, скара итн.) од алиштата.	D	2	2	2	/	
перење и сушење	—	За чистење на нормално извалкани памучни алишта за кои е означено дека можат да се перат на 40 или 60 степени, заедно во ист циклус, и да се сушат на таков начин што веднаш можат да се наместат во креденец. Овој циклус се користи за да се процени придржувањето (усогласеноста) со Екодизајн законодавството на ЕУ за перење и сушење.	WD	5	6	6	1400	
20 C	—	Ова програма одговара за памучна облека со малку дамки и штеди енергија.	W	8	9	10	1400	
			WD	5	6	6	1400	
алергиска пара 40, 60, 90 степени Целзиусови	—	Програма за ефикасно уништување на бактериите во ткаенините. Одговара за облека на бебиња кои се осетливи на облеката.	W	4	4	4	1400	
			WD	4	4	4	1400	
Чистење барабан 90 степени Целзиусови	—	Програма за отстранување нечистотија и остаток на бактерии што можат да се развиваат во машината откако таа е користена извесен период, посебно кога редовно се пере на ниски температури.	WD	0	0	0	800	

\*: Функции по избор Да: Потребен е детергент —: Не може да се избере --: Температура на незагрена вода D: Основно

Ве молиме изберете соодветна температура за перење во согласност со упатството за заштита од етикетата прикачена на облеката, ако не облеката може да се оштети.

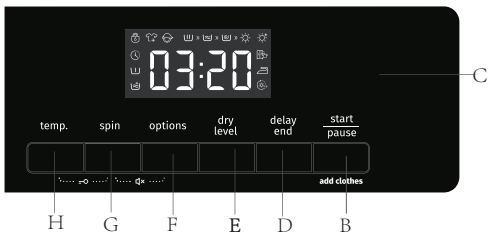

- A. Бирач на програма
- B. копче „Старт/Пауза“
- C. Програма и статус на функцијата на прозорецот од екранот
- D. копче „одложување на крајот“
- E: копче „ниво на сушење“

Оддел за детергент			Функции на програмата за перење									Ниво на сушење			
Предперење	Мин. перење	Омекнувач	Пригушување	Заолжување за деца	Одложување на крајот	Вртење	Температура	Сушење	Предперење	Додатно плавење	Крелениц	Пегла	Додатно Сушење	Време на Сушење	
*	Да	*	*	*	*	*	*	—	*	*	—	—	—	—	
*	Да	*	*	*	*	*	*	*	*	*	*	*	D	*	
*	Да	*	*	*	*	*	*	—	*	*	—	—	—	—	
*	Да	*	*	*	*	*	*	*	*	*	*	*	D	*	
*	Да	*	*	*	*	*	*	—	—	*	—	—	—	—	
*	Да	*	*	*	*	*	*	—	*	*	—	—	—	—	
*	Да	*	*	*	*	*	*	—	*	*	*	*	D	*	
—	—	*	*	*	*	*	*	—	—	*	—	—	—	—	
—	—	*	*	*	*	*	*	—	*	*	*	*	D	*	
—	—	—	*	*	*	*	*	—	*	—	—	—	—	—	
—	—	—	*	*	*	*	*	—	*	—	D	*	*	*	
—	—	—	*	*	*	*	*	—	*	—	D	*	*	*	
—	—	—	*	*	*	*	*	—	*	—	—	—	—	D	
*	Да	*	*	*	*	*	*	—	—	—	—	—	—	D	
*	Да	*	*	*	*	*	*	—	*	*	*	*	D	*	
*	Да	*	*	*	*	*	*	*	*	*	—	—	—	—	
*	Да	*	*	*	*	*	*	*	*	*	*	*	D	*	
—	—	—	*	*	*	*	*	—	—	—	—	—	—	D	

## Спецификации

Опис	Вредност		
	WD2A854A DS	WD2A964A DS	WD2A164 ADS
Washing/drying Capacity	8/5кг	9/6кг	10/6кг
Net Weight	60кг	70кг	
Max.spin speed	1400 ввм (rpm)		
Rated Voltage	220-240V~		
Heating Power	1500W		
Washing Power	250W		
Drying Power	1350W		
Spinning Power	500W		

Димензии (мм)

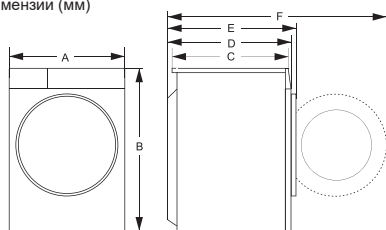

	8/5 кг	9/6	10/6кг
Индекс	Димензија (мм)		Димензија (мм)
A	595	595	
B	845	845	
C	460	540	
D	510	590	
E	555	635	
F	1040	1120	

### Додадете прашок, дозирајте ја вратата и наместете ја програмата

Ставете ја облеката во барабанот да се пере и затворете ја вратата. Додадете прашок во соодветниот дел за видот на програма што ќе ја изберете. Додадете прашок како што е опишано во делот **Детергент и Адитиви од Упатството за ракување**.

1. Вклучете ја.
2. Завртете го копчето за избирање програма на саканата програма, „оф“ мора да се помине ако првобитната положба на покажувачот не е „оф“ придвижете ја.
3. Изберете температура за перење и брзина на вртење со притискање на копчињата „температура“ и „вртење“.
4. Притиснете го копчето „опции“ за да изберете додатни функции.
5. По почнувањето на програмата, прозорецот на екранот ја прикажува должината на програмата (часови и минути) и избирање на додатни функции по ред.

### Избирање на додатни функции

Во состојба на мирување, притиснете го копчето „опции“ за да изберете додатна функција за менталната програма. Изберете само една функција со секое притискање и тогаш

соодветната икона засветлува. Откако ќе започне, програмата не може да се менува.

### Предперење

- Изберете функција за да извршите предперење за да ги засилите ефектите од перењето и подобро да ги отстраните дамките. Ова функција одговара за многу нечиста облека.
- Пред дотекувањето, може да се додаде детергент за алишта/прашок, во садот за предперење а прашокот за перење мора да се додаде во кутијата за главното перење.

### Додатно плавење

- Откако ќе ја наместите функцијата за додатно плавење, програмата го извршува процесот на плавење уште еднаш пред да започне со омекнување и вкупното време на работењето на програмата, во согласност со тоа, се зголемува.

### Предупредување за доводот на вода

Ако цешмата не е отворена или притисокот на вода е премал, на екранот ќе се појави аларм „F01“.

### Предупредување за одводот

Ако цешката е притисната, одводот не ќе биде исправен. Во случај да долго време не се успее да волата целосно се одведе, на екранот ќе се појави аларм „F03“.

### Икона за затворена врата

Откако ќе започне програмата иконата Вратата е затворена ќе засветли а вратата ќе биде затворена

- Откако ќе заврши програмата, вратата автоматски се отклучува.
- За време на пауза, ако состојбата со отворањето на вратата не е в ред, вратата ќе се отклучи и светлото на покажувачот ќе изгасне.
- Кога светлото на покажувачот за затварање на вратата свети, вратата не треба да се отвора со сила за да се избегне лична повреда.

### Функција Одложување на крајот

Функцијата Одложување на крајот дозволува да машината работи како што му одговара на корисникот, на пример, ноќе кога струјата е поевтина.

- Ова копче е валидно да се избере резервираното време само при начинот на мирување.
- Откако е избрана функцијата за резервација, времето ќе се зголеми за еден час секогаш кога копчето за резервација е притиснато.
- Пред резервацијата ако програмираното време не го задоволува интегралниот повеќекратник од еден час, може да се комплетира со притискање на копчето за резервација за прв пат и тогаш времето се зголемува за еден час секогаш кога тоа копче се притиска. Ако резервацијата е избрана пред да започне програмата, моменталната резервација може да се откаже со завртување на копчето за да избере други програми.
- Одложувањето на времето мора да е подолго од должината на програмата за перење бидејќи времето на одложување е времето кога програмата ќе заврши. На пример: ако избраното време на програмата е 02:28 избраното време на одложување мора да е помеѓу 03:00 и 24:00.
- Кога се извршува процесот на резервација, иконата „време на резервација“ ќе се појави. Кога процесот на резервација е завршен, иконата „време на резервација“ ќе се исклучи.

- Ако е избрано одложување на крајот а копчето за старт не е притиснато, одложувањето може да се откаже со завртување на копчето за свртување пред почетокот.
- За да се откаже одложувањето за време на програмата за одложување, треба да ја исклучите машината со притискање на копчето „Вклучено/Оф“ за две секунди.

## Функцијата на Пригушување

Кога машината е во состојба на задржување, пауза или извршување, притиснете ги копчињата „врти+решенија“ за две секунди. Екранот ќе покаже „bEepOFF“. Сето зурење ќе се исклучи освен алармите.

Кога машината е во состојба на пригушеност, притиснете ги копчињата „врти+решенија“ за две секунди, додека „bEepOn“ се појавува. Сето зурење се активира.

## Заклучување за деца

Да се подобри безбедноста на децата, ова машина е опремена со функцијата Заклучување за деца. Кога програмата започнува, притиснете ги копчињата „температура+врти“ за две секунди. Така, Заклучување за деца е наместено. Повторете ја истата постапка. Заклучување за деца ќе се ослободи.

- Кога е наместено Заклучување за деца, сите копчиња за функциите ќе бидат сокриени.
- Кога ја исклучувате машината со завртување на копчето за избирање програма „Оф“, заклучување за деца е ослободено.
- По комплетирањето на програмата, заклучување за деца автоматски се отклучува.

## Да се Стартува програмата

Откако сте ги избрале Вашите Решенија и сте ставиле прашок во диспенсерот, отворете ја чешмата и притиснете го копчето „Старт/Пауза“. Екранот ќе го прикаже напредувањето на моменталната програма со икони од лево на десно. Исто така го прикажува преостанатото време за програмата.

## Да се Откаже Програма или Повторно да се Изберат Опции

1. Завртете ја програмата на „Оф“ за три секунди за да ја исклучите машината.
2. Изберете нова програма и опции.
3. Притиснете го копчето „Старт/Пауза“ за да ја вклучите машината без додавање уште прашок.

## Крај на Програмата

Кога програмата ќе го заврши своето работење, ќе се појави „Крај“. Ако за две минути не се преземе некаква операција, машината автоматски ќе се исклучи.

1. Завртете ја програмата на „Оф“ за да ја исклучите машината.
2. Затворете ја чешмата.
3. Отворете ја вратата и земете ги испраните алишта.
4. Полека отворете ја вратата да ја отстраните влажноста во помпата.

## Допонување за време на процесот

Доколку сакате да надополните алишта за време на процесот на перење, Ве молиме притиснете го копчето „Старт/Пауза“.





- Ако иконата за надополнување  засветли, вратата може да се отвори за време на процесот а иконата Заклучување на врата на екранот ќе светне. Потоа таа икона ќе исчезне, а вратата може да се отвори.

- Ако иконата за надопонување  не светне, иконата Заклучување на врата не засветли, тоа укажува дека моменталната температура е над 50 степени Целзиусови или дека сте го надминале времето за надополнување за време на процесот, имено не се дозволува никакво надополнување на алишта во машината.

## Автоматско мерење на тежината

Машината за перење после почнувањето, прикажува на екранот „----“ означувајќи дека автоматски мери. Таа ќе ја прилагоди должината на програмата (часови, минути) автоматски во согласност со тежината на алиштата.

## Сушење

За да го изберете времето за сушење и додатните функции за сушење, изберете го копчето „ниво на сушење“. Кога се избрани функциите Пегла , Креденец  и Додатно Сушење , ќе светне соодветната икона а преостанатото времеод програмата ќе се прикаже на екранот. Ког пак е избрана функцијата [Време на Сушење], икона Време на Сушење  ќе светне. Машината за перење може да ја почувствува тежината на алиштата за да автоматски го прилагоди времето за сушење.

- Пред сушењето, Ве молиме да потврдите дали алиштата можат да се сушат (упатете се на табелата на програмата за да го потврдите видот на алишта што можат да се сушат).
- Пред да започнете да сушите, осигурете се дека чешмата е отворена а ладната вода е на место.
- Пред да сушите одвоено, Ве молиме извадете ги дехидрираните алишта од барабанот и ставете ги назад откако ќе ги растресете.
- Кога сушите малку или лесна облека, времето на сушење може да е пократко од наместеното време.
- Ако треба да ги сушите рачно испраните алишта, пред тоа одберете вртење со висока брзина во согласност со видот на облека. Се препорачува да ја изберете програмата „врти+ниво на сушење“.
- На крајот од сушењето, машината за перење ќе работи уште некое време според извесен ритам за да ги ослободи алиштата и да ја намали збрчканоста.
- Прилепувањето на сидот на премногу суви памучни алишта може да влијае на ефектот на сушење. Затоа се препорачува да прво ги растресете алиштата рачно а потоа да ги сушите.
- Преоптоварена количина на алиштата за сушење може да влијае на ефектот на сушење а пак прекумерното сушење може да предизвика збрчканост на алиштата.
- Сушењето заедно алишта од различни материјали може да има влијание на ефектот од сушење. Се препорачува да пред сушењето ги класифицирате алиштата.
- Ако се случи дефект за време на сушењето, проверете ја содржината на [Грешка при сушење] за процесирање.

[Пегла]  функцијата овозможува да алиштата што не се многу влажни можат да се пеглат откако ќе се исушат.

[Креденец]  функцијата овозможува да алиштата можат да се носат веднаш откако ќе се исушат.

[Додатно Сушење]  функцијата овозможува да алиштата можат да се наместат откако ќе се исушат.

[Време на Сушење]  функцијата укажува да ги сушите алиштата некое одредено време.

Корисниците го притискаат копчето „ниво на сушење“ за да изберат било каков вид на време за сушење од шест видови, вклучително 30 минути, еден час, еден час и половина, два часа, три часа и четири часа. Изберете разумно време за сушење.

Инаку, алиштата нема целосно да се исушат доколу времето за сушење е прекратко.

**Забелешка: Влажните алишта од кои сеуште капе вода не се погодни за сушење и можат да предизвикаат да машината Ве алармира.**

# Временски распоред за сушење

На ова табела е проценетото време за сушење алишта со различна тежина, а актуелното време за сушење варира од видот и тежината на алиштата.

8 кг		Проценето сува време (мин)		
Тежина на облеката (кг)	веднаш носат	пегла	складирање	
<1,5	60-90	40-70	80-110	
1,5-3	100-140	80-120	120-160	
3-4,5	150-190	150-170	190-210	
4,5-5	210-230	190-210	230-250	









  

9-10 кг		Проценето сува време (мин)		
Тежина на облеката (кг)	веднаш носат	пегла	складирање	
<1,5	60-90	40-70	80-110	
1,5-3	100-140	80-120	120-160	
3-4,5	150-190	150-170	190-210	
4,5-6	210-250	190-230	230-270	

## Груба тежина алиштата за перење

 <b>На кратко</b> (околу 50 гр.памук)	 <b>Долна облека со долги ракави</b> (околу 150 гр.памук)	 <b>Крпа за бањање</b> (околу 300 гр.памук)
 <b>Чорапи</b> (околу 50 гр.памук)	 <b>Здолниште</b> (околу 400 гр.вештачки влакна)	 <b>Пижами (комплет)</b> (околу 500 гр.памук)
 <b>Крпа</b> (околу 70 гр.памук)	 <b>Кошула</b> (околу 200 гр.мешавина)	 <b>Чаршаф</b> (околу 500 гр.памук)
 <b>Фармерки</b> (околу 800 гр.памук)	 <b>Волнен џемпер</b> (околу 400 гр.волна)	 <b>Јакна</b> (околу 800 гр.памук)

## Табела за заштита(грижа) на ткаенината

	Отпорен материјал		Не се пегла
	Осетлива ткаенина		Потребна е пегла на пареа
	Може да се пере на 95 степени Целзиусови		За пеглање е потребна платнена подлога
	Може да се пере на 60 степени Целзиусови		Не ја превиткувајте за да ја сушите
	Може да се пере на 40 степени Целзиусови		Не користете суво чистење
	Може да се пере на 30 степени Целзиусови		Сушете израмнето
	Само рачно перење		Може да се закачи за да се суши
	Само суво чистење		Закачете за сушење
	Може да се избелува во студена вода		Сушење во сушара, нормална топлина
	Не белете		Сушење во сушара, намалена топлина
	Може да се пегла на максимум 100 степени Целзиусови		Не се суши во сушара
	Може да се пегла на максимум 150 степени Целзиусови		Сушете ја облеката на закачалка
	Може да се пегла на максимум 200 степени Целзиусови		Суво чистење само со перхлорид, гориво за запалки, чист алкохол или R113
	Само суво чистење со гориво за авиони, чист алкохол или R113		



# Не се пере • суши/облека што не се суши

## Облека што ниту се пере ниту се суши

 <p>Кожа и производи од крзно (Може да се причини оштетување)</p>	 <p>Рајон и негови мешани производи (Може да се причини губење на бојата или деформација)</p>	 <p>Големи дебели гумени јоргани со карбамаг на позадината (Можат да предизвикаат оштетување или грешка)</p>
 <p>Капи од тврд материјал (Ќе ја оштети пералната и ќе предизвика грешки)</p>	 <p>Јоргани, перници, производи со памучна вата, пена и други сунѓерести материјали, килим (Можат да предизвикаат оштетување или грешка)</p>	<p>Друго: Збрчкана или релефна облека; креп ткаенини; Облека што лесно се деформира (костуми, јакни, вратоврски и фустани итн.) Лесна пердувеста облека (сомот, кадифе)</p>

## Облека што не се суши

 <p>Било која означена на графиконот (Облеката може да се оштети)</p>	 <p>Волнена облека (Може да се предизвика собирање и загуба на крзно)</p>	 <p>Хулахопки, чорапи (Може да се предизвика оштетување или деформација)</p>	 <p>Вонстандардни артикли</p>
 <p>Јоргани или облека со крзно (Може да се предизвика оштетување или деформација)</p>	 <p>Јорган (Може да се предизвика оштетување или деформација)</p>	 <p>Облека со чипка и везови, нови синтетички влакна (многу убави влакна) (Може да предизвика оштетување)</p>	 <p>Свила</p>

Ако се користи за сушење јоргани и облека со крзно, може да доведе до блокада на цевката за одвод.

## Забелешка!

- ◇ Облека што ниту се • пере ниту се суши, е вклучена но не е ограничена само на погоре наведената облека.
- ◇ Влажна облека што уште се цеди не е погодна за сушење и може да предизвика аларм кај машината!

# Грешка при сушење

	Чудни грешки	Препорачан метод за процесирање
Чудни грешки	Машината за перење не го извршува процесот на сушење	<ul style="list-style-type: none"><li>◇ Проверете дали програмата за сушење е наместена</li><li>◇ Проверете да не чешмата за вода не е отворена.</li><li>◇ Проверете дали вратата е добро затворена.</li><li>◇ Проверете да не се премногу алиштата за сушење (упатете се на табелата на програмата и проверете го соодветниот капацитет на програмата) и извадете дел од облеката за повторно сушење.</li></ul>
	Сушењето е недоволно	<ul style="list-style-type: none"><li>◇ Проверете да не се премногу алиштата за сушење. Ако тоа е така, ќе се предизвика незадоволителен ефект при сушењето и набирање на облеката. Ве молиме поделете ја облеката во барабанот на два дела за посебно сушење.</li><li>◇ Проверете дали облеката (како што се подебели памучни производи итн.) што не се лесни за сушење и се измешани со облека што лесно се суши (како од вештачки влакна итн.). Ве молиме, сушете ја облеката од различен вид посебно или сушете ја повторно.</li></ul>
	Времето за сушење е предолго	<ul style="list-style-type: none"><li>◇ Проверете да не се премногу алиштата за сушење (упатете се на табелата на програмата и проверете го соодветниот капацитет на програмата) и извадете дел од облеката за повторно сушење.</li><li>◇ Облеката не е целосно исцедена (упатете се на третманот за лош ефект на исцедување во упатството).</li><li>◇ Подебела облека (деним итн.)</li></ul>

## Упатства за програмата

1. Програмата еко 40-60 може да исчисти нормално извалкани памучни алишта за кои се вели дека може да се перат од 40 C до 60 C. Чистењето може да се изврши заедно во истиот циклус. Оваа програма се користи за да се потврди усогласеноста со законодавството за еко-дизајн на ЕУ.
2. Потрошувачката на струја во оф-режим е 0,49 вати и во лево-вклучено режим е 0,49 вати.
3. Најефикасни програми за потрошувачката на енергија воглавно се оние кои се вршат на пониски температури и траат подолго време.
4. Полнењето на домашната машина за перење или сушара до капацитетот назначен од производителот за соодветната програма ќе придонесе за заштеда на енергија и вода.
5. Користете ги правилно детергентите, омекнувачите и другите адитиви. Не ставајте премногу детергент. Тоа може негативно да влијае на резултатите од перењето.
6. Периодично чистење, вклучително оптимална фреквенција и заштита од каменец.
7. На бучавата и заостаната влажност може да се влијае за да се намалат.
8. Информациите за производот и ознаката за потрошувачка на енергија, информациите за регистрација на производот може да се добијат со скенирање на QR-кодот.
9. Информации за стандардните програми
10. Циклусот на перење и сушење може да исчисти нормално извалкани памучни алишта што можат да се перат на 40 или 60 степени Целзиусови во ист циклус и да суши на на таков начин да тие можат веднаш да се стават во креденец, дека ова програма се користи за да се прецени придружувањето до екодизајн ЕУ законодавството.

Програма	Макс. по днење за перење во кг.	Избрана температура	Процент капацитет (кг.)	Максимална температура во барабанот	Времетраење (час, мин.)	Потрошувачка на струја (кWh/циклус)	Потрошувачка на вода (литри/циклус)	Заостаната содржина на влажноста (%)	Максимална достигната брзина ввм (г/мин)
еко 40-60 целосно полнење	8кг	—	8	34	3:26	0.740	55.0	53.00	1400
	9кг	—	9	35	3:36	0.780	55.0	51.00	1400
	10кг	—	10	35	3:48	0.980	65.0	52.50	1400
еко 40-60 половина полнење	8кг	—	4	30	2:48	0.372	40.0	53.00	1400
	9кг	—	4.5	29	2:54	0.480	45.0	52.00	1400
	10кг	—	5	29	3:00	0.480	50.0	52.50	1400
еко 40-60 1/4 полнење	8кг	—	2	25	2:48	0.250	30.0	53.00	1400
	9кг	—	2.5	25	2:54	0.250	30.0	52.00	1400
	10кг	—	2,5	25	3:00	0,220	30.0	52.50	1400
перење и сушење целосно полнење	8кг	—	5	26	11:30	3.170	92.0	2.90	1400
	9кг	—	6	26	10:30	3.600	102.0	1.10	1400
	10кг	—	6	26	10:30	3.600	102.0	1.10	1400
перење и сушење половина полнење	8кг	—	2.5	26	8:00	1.900	63.0	2.90	1400
	9кг	—	3	26	6:30	2.300	70.0	0.40	1400
	10кг	—	3	26	6:30	2.300	70.0	0.40	1400
бел памук	8кг	20°C	8	20	2:09	0.240	68.0	53.00	1400
	9кг	20°C	9	20	2:09	0.190	78.0	53.00	1400
	10кг	20°C	10	20	2:09	0.200	85.0	51.00	1400
бел памук	8кг	60°C	8	57	3:29	1.180	68.0	53.00	1400
	9кг	60°C	9	55	3:29	1.550	78.0	53.00	1400
	10кг	60°C	10	55	3:29	1.600	85.0	51.00	1400
мешавина	8кг	40°C	4	38	1:58	0.580	58.0	55.00	1400
	9кг	40°C	4.5	38	1:58	0.700	66.0	45.00	1400
	10кг	40°C	5	38	1:58	0.750	69.0	45.00	1400
брзо перење 15'	8кг	40°C	1	38	0:30	0.310	18.0	55.00	800
	9кг	40°C	1	38	0:30	0.330	22.0	55.00	800
	10кг	40°C	1	38	0:30	0.330	22.0	55.00	800
20°C	8кг	20°C	8	21	1:50	0.190	65.0	55.00	1400
	9кг	20°C	9	21	1:50	0.190	78.0	53.00	1400
	10кг	20°C	10	20	1:50	0.200	85.0	51.00	1400

Вредностите што се дадени за други програми освен за еко 40-60 и циклусот на перење и сушење се само показни.

WD GORENJE  
8/5 кг-1400  
9/6 кг-1400  
10/6 кг-1400

2283628-X08061550A