

The Hisense logo is displayed in a bold, white, sans-serif font. The background of the top half of the page features a dark grey gradient on the left, transitioning into a series of curved, overlapping bands of varying shades of grey and white that sweep across the right side.

Hisense

life reimagined

UPUTE ZA UPORABU

RS694N4TFE
RS694N4TIE

Prije uporabe ovog uređaja pažljivo pročitajte ove upute i zadržite ih za buduću uporabu

Sadržaj

Upozorenja i informacije o sigurnosti.....2	Uporaba uređaja..... 15
Postavljanje vašeg novog uređaja8	Čišćenje i održavanje..... 20
Opis uređaja.....10	Korisni savjeti i preporuke.....22
Kontrolne ploče..... 11	U slučaju problema.....24
	Zbrinjavanje uređaja.....26



Upozorenja i informacije o sigurnosti

Za vašu sigurnost i pravilnu uporabu, prije postavljanja i uporabe uređaja, pažljivo pročitajte ove upute zajedno sa savjetima i upozorenjima. Kako biste izbjegli nepotrebne pogreške i nezgode, važno je da sve osobe koje koriste uređaj budu upoznate s njegovim načinom rada i sigurnosnim značajkama. Spremite ove upute kako bi ih drugi mogli koristiti ako uređaj poklonite ili prodate. Radi sigurnosti ljudi, životinja i imovine, pridržavajte se mjera opreza u ovim uputama jer proizvođač ne odgovara za štete nastale uslijed njihova nepridržavanja.

Sigurnost djece i nemoćnih osoba

• Prema standardu EN

Uređaj mogu upotrebljavati djeca od 8 godina nadalje i osobe smanjenih psihofizičkih, osjetilnih ili mentalnih sposobnosti ili s nedovoljnim iskustvom i znanjem, ukoliko im je pružen nadzor ili upute vezane za uporabu uređaja na siguran način te ako razumiju moguću opasnost koja je prisutna pri uporabi. Ne dozvolite djeci igranje s uređajem. Djeca ne smiju čistiti ili održavati ovaj uređaj bez nadzora.

Prema standardu IEC

Uređaj nije namijenjen uporabi od strane osoba (i djece) smanjenih fizičkih, osjetilnih ili mentalnih sposobnosti ili s manjkom znanja i iskustva, osim ako nisu pod nadzorom osobe zadužene za njihovu sigurnost.

- Ambalažu držite dalje od djece jer može predstavljati opasnost od gušenja.
- Prilikom zbrinjavanja dotrajalog uređaja, odspojite kabel napajanja iz utičnice i odrežite ga na mjestu što bliže uređaju te skinite vrata kako se djeca ne bi slučajno zatvorila unutra i doživjela strujni udar.
- Ako ovaj uređaj s magnetskim brtvama vrata zamjenjuje stariji s opružnom bravom na vratima ili poklopcu, onespособite je prije zbrinjavanja starog uređaja. To će spriječiti fatalne posljedice do kojih može doći ako se unutra zaključaju djeca.

Opće sigurnosne informacije



- **UPOZORENJE** — Ovaj uređaj je namijenjen uporabi u kućanstvima i
 - kuhinjama za osoblje u trgovinama, uredima i drugim radnim okruženjima;
 - u kućama na poljoprivrednim dobrima, za goste u hotelima, motelima i sličnim vrstama smještaja;
 - u prenoćištima;
 - u cateringu i drugim uslugama s prodajom na veliko
- **UPOZORENJE** - Napunite isključivo pitkom vodom.
- **UPOZORENJE** — U uređaju nemojte držati eksplozivne tvari poput raspršivača sa zapaljivim plinovima.
- **UPOZORENJE** — Ako se kabel napajanja ošteti, mora ga zamijeniti proizvođač ili ovlašteni servis kako bi se izbjegle opasnosti.
- **UPOZORENJE** — Ventilacijski otvori uređaja moraju biti slobodni, bez blokada.
- **UPOZORENJE** — Ne upotrebljavajte mehanička sredstva ili druga umjetna sredstva za odleđivanje koja nisu preporučena od strane proizvođača.
- **UPOZORENJE** — Ne oštećujte sklop rashladnog sustava.
- **UPOZORENJE** — Ne upotrebljavajte električne uređaje u odjeljcima za spremanje hrane, osim ako ih nije preporučio proizvođač.

- **UPOZORENJE** — Rashladni i plin za izolaciju su zapaljivi. Dotrajali uređaj zbrinite isključivo u za to namijenjenom reciklažnom centru. Ne izlažite ga plamenu.
- **UPOZORENJE** — Prilikom postavljanja uređaja, pazite da kabel napajanja ne bude priklješten ili oštećen.
- **UPOZORENJE** — Iza uređaja nemojte postavljati višestruke utičnice ili prijenosne izvore napajanja.

Zamjena žarulja

- **UPOZORENJE** — Žarulje korisnik ne smije mijenjati sam! Ako su žarulje oštećene obratite se službi za korisnike za pomoć. Ovo upozorenje vrijedi samo za hladnjake sa žaruljama.

Rashladni plin

Rashladni sklop uređaja sadrži rashladni plin izobutan (R600a), prirodni plin koji ne zagađuje okoliš, ali je zapaljiv. Provjerite da tijekom transporta i postavljanja uređaja nije došlo do oštećenja nijedne komponente rashladnog sklopa.

Rashladni plin (R600a) je zapaljiv.

- **UPOZORENJE** — Hladnjaci u izolacijskim materijalima sadrže rashladna sredstva i plinove. Rashladno sredstvo i plinovi moraju se zbrinuti na profesionalan način jer mogu izazvati ozljede očiju ili zapaljenje. Pazite da prije zbrinjavanja cijevi rashladnog sredstva nisu oštećene.



Oprez: Opasnost od požara/zapaljivi materijali

Ako je rashladni sklop oštećen:

- Izbjegavajte otvoreni plamen i izvore zapaljenja.
- Dobro prozračite prostoriju u kojoj se uređaj nalazi.

Opasno je mijenjati karakteristike uređaja ili ga preinačavati na bilo koji način.

Bilo kakvo oštećenje kabela napajanja može izazvati kratak spoj, požar i/ili strujni udar.



Struja – sigurnost

1. Kabel napajanja ne smije se produljivati.
2. Pazite da utikač kabela nije oštećen ili polomljen. Oštećen ili polomljen utikač može se pregrijati i izazvati požar.
3. Priključnica napajanja uređaja uvijek mora biti lako dostupna.
4. Nemojte povlačiti kabel.
5. Ako je strujna utičnica labava, nemojte u nju spajati kabel napajanja. Postoji rizik od strujnog udara ili požara.
6. Žarulja u uređaju ne smije se koristiti bez njezina poklopca.
7. Hladnjak se napaja isključivo jednofaznom strujom jačine 220 – 240 V/50 Hz. Ako je fluktuacija napona tolika da prelazi gore navedeni raspon, radi sigurnosti na hladnjak spojite A.C. automatski regulator napona od više od 350 W. Hladnjak mora biti spojen na posebnu naponsku utičnicu umjesto obične, za druge električne uređaje. Njegov utikač mora biti usklađen s utičnicom s kabelom uzemljenja.

Svakodnevna uporaba

- U uređaju nemojte pohranjivati zapaljive plinove ili tekućine. Postoji opasnost od eksplozije.
- U uređaju nemojte koristiti nikakve električne uređaje (npr. električne aparate za sladoled, miksera i sl.).
- Kod odspajanja uređaja iz napajanja, uvijek povlačite utikač, a ne sâm kabel.
- Blizu plastičnih dijelova uređaja nemojte stavljati vruće predmete.
- Ovaj hladnjak nije namijenjen za upotrebu kao ugradbeni uređaj.

- Nemojte stavljati namirnice direktno na odvod zraka na stražnjoj stijenci.
- Zamrznuta jela čuvajte u skladu s uputama proizvođača.
- Valja se strogo pridržavati uputa proizvođača o čuvanju namirnica. Pročitajte važeće upute za pohranjivanje.
- U zamrzivač ne stavljajte gazirana pića jer ona stvaraju pritisak u bocama/limenkama te mogu eksplodirati i oštetiti uređaj.
- Zamrznuta hrana može izazvati ozeblina ako je konzumirate direktno iz zamrzivača.
- Ne postavljajte uređaj na izravno sunce.
- Upaljene svijeće, svjetiljke i izvore otvorenog plamena držite dalje od uređaja kako se ne bi zapalio.
- Uređaj je namijenjen čuvanju hrane i/ili pića u kućanstvima, kao što je opisano u ovim uputama. Uređaj je težak. Budite pažljivi prilikom njegova pomicanja.
- Nemojte vaditi ili dirati namirnice u zamrzivaču vlažnim/mokrim rukama jer to može izazvati abrazije kože ili ozeblina.
- Postolje, ladice, vrata itd. nemojte koristiti za stajanje ili podupiranje.
- Jednom odmrznute namirnice ne smiju se ponovno zamrzavati.
- Nemojte konzumirati sladolede ili kocke leda izravno iz zamrzivača jer to može izazvati ozeblina na ustima.
- Kako biste izbjegli padanje predmeta i ozljede ili oštećenja uređaja, nemojte pretrpavati police u vratima ili ladice.

Oprez!

Održavanje i čišćenje

- Prije održavanja isključite uređaj i odspojite kabel napajanja iz utičnice.
- Nemojte čistiti uređaj metalnim predmetima, parnim strojevima, eteričnim uljima, organskim otapalima ili abrazivnim sredstvima.
- Nemojte uklanjati led oštrim predmetima. Upotrijebite plastičnu strugalicu.

Instalacija – važno!

- Pridržavajte se ovdje navedenih uputa za električno povezivanje.
- Raspakirajte uređaj i provjerite je li oštećen. Ako je uređaj oštećen, nemojte ga koristiti. Moguća oštećenja odmah prijavite prodavatelju. U tom slučaju sačuvajte ambalažu.
- Prije spajanja na napajanje savjetuje se pričekati najmanje četiri sata kako bi se ulje vratilo u kompresor.
- Oko uređaja ostavite dovoljno prostora za ventilaciju jer se u suprotnom može pregrijati. Za dostatnu ventilaciju, slijedite upute o instalaciji.
- Kad god je moguće, stražnja stjenka uređaja ne smije biti preblizu zidu kako ne bi došlo do kontakta s toplim dijelovima (kompresor, kondenzator), jer postoji rizik od požara. Slijedite upute o instalaciji.
- Uređaj ne smije biti blizu radijatora ili štednjaka.
- Vodite računa da nakon postavljanja uređaja utikač kabela napajanja bude lako dostupan.

Servis

- Sve radove vezane uz struju prepustite stručnom električaru ili kvalificiranoj osobi.
- Ovaj uređaj treba servisirati u ovlaštenom servisu i moraju se koristiti samo originalni rezervni dijelovi.
 - 1) Ako je uređaj "Frost Free"-
 - 2) Ako uređaj sadrži odjeljak zamrzivača.

Napomena: Djeca u dobi između 3 i 8 godina smiju stavljati namirnice u hladnjak i vaditi iz ih njega. (Ova odredba se odnosi samo na područje Europske unije.)

Postavljanje vašeg novog uređaja

Prije prve uporabe, obratite pozornost na napomene i savjete u nastavku.

Ventilacija uređaja



Radi bolje efikasnosti rashladnog sustava i uštede energije, nužno je osigurati

dobru ventilaciju oko uređaja radi rasipanja topline. Za tu namjenu oko hladnjaka treba ostaviti dovoljno slobodnog prostora.

Savjet: Preporuča se da između stražnje strane i zida ostavite najmanje 50-70 mm slobodnog prostora, najmanje 100 mm na vrhu, najmanje 100 mm s bočnih strana te slobodan prostor s prednje strane kako bi se vrata zamrzivača mogla otvoriti za 130°, a vrata hladnjaka za 135°. Pogledajte slike u nastavku.

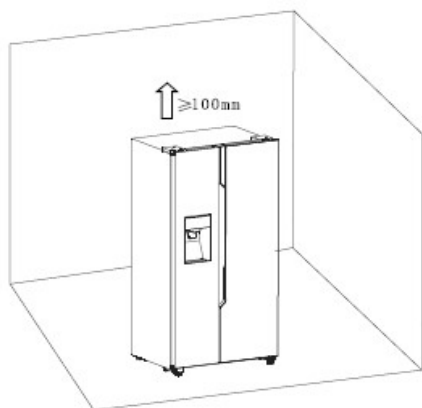

Tablica s dimenzijama (mm)

W	W1	W2	D	D1
908	372	252	600	1142,5

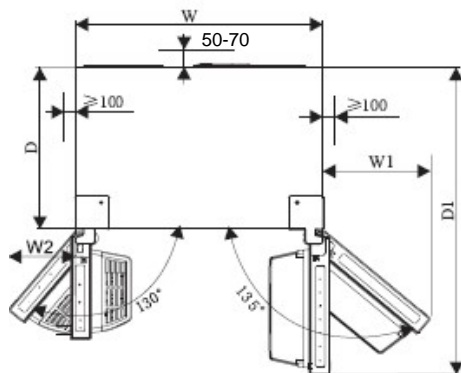

Napomena:

• Ovaj uređaj radi dobro unutar klimatskog razreda od SN do T. Možda neće raditi pravilno ako duže vrijeme bude na temperaturi višoj ili nižoj od navedene.

Klimatski razred	Temperatura okruženja
SN	+10 °C do +32 °C
N	+16 °C do +32 °C
ST	+16 °C do +38 °C
T	+16 °C do +43 °C

- Postavite uređaj na suho mjesto i izbjegavajte veliku vlagu.
- Držite uređaj dalje od izravnog sunca, kiše ili mraza. Držite uređaj dalje od izvora topline poput štednjaka, otvorenog plamena ili grijalica.

Niveliranje uređaja

- Za niveliranje i cirkuliranje zraka u donjem stražnjem dijelu uređaja možda će biti potrebno podesiti nožicu za niveliranje. Molimo, upotrijebite odgovarajući ključ.
- Kako bi se vrata zatvarala sama, nagnite vrh uređaja prema natrag za oko 15 mm ili zakrenite podesive nožice za 0,5°.
- Kad god želite pomaknuti uređaj, ne zaboravite podići nožice tako da se uređaj može slobodno pomicati. Nakon premještanja uređaja, ponovno spustite nožice.

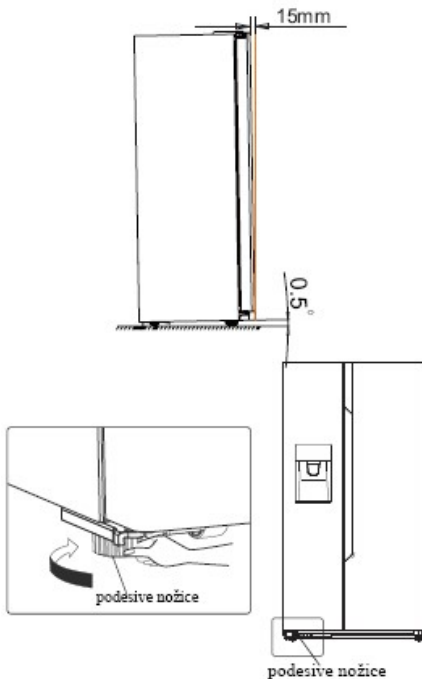

Upozorenje!

Uređaj mora biti postavljen na ravnu i tvrdu površinu iste visine kao i ostatak poda. Ta površina mora biti dovoljno čvrsta da može podnijeti posve napunjen uređaj.

Kotačići koji nisu transportni trebaju se koristiti samo za pomicanje uređaja naprijed ili natrag. Bočno pomicanje uređaja može oštetiti pod i kotačiće.

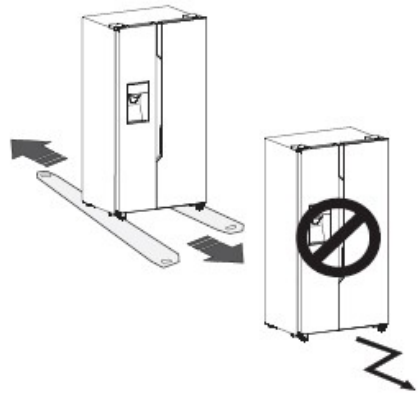

Opis uređaja

Dijelovi uređaja



- | | |
|---|---|
| 1. LED svjetlo zamrzivača | 10. LED svjetlo hladnjaka |
| 2. Vrata ledomata | 11. Polica vrata hladnjaka |
| 3. Kutija za led | 12. Čep ventilacijskog otvora u hladnjaku |
| 4. Čep ventilacijskog otvora u zamrzivaču | 13. Polica hladnjaka |
| 5. Polica zamrzivača | 14. Polica za boce |
| 6. Polica vrata zamrzivača | 15. Spremnik za vodu |
| 7. Gornja ladica zamrzivača | 16. Gornja ladica hladnjaka |
| 8. Donja ladica zamrzivača | 17. Donja ladica hladnjaka |
| 9. Lijeva podesiva nožica | 18. Desna podesiva nožica |

Napomena: Zbog neprestanog modificiranja naših proizvoda, vaš hladnjak se može neznatno razlikovati od ovdje prikazanog, ali funkcije i načini korištenja su isti.

Napomena: Da biste postigli najbolju energetska učinkovitost ovog proizvoda, postavite sve police i ladice na njihov izvorni položaj kao na gornjoj ilustraciji.

Kontrolne ploče

Upotrebljavajte vaš uređaj u skladu s uputama u nastavku. Uređaj ima kontrolnu ploču kao što je prikazano na donjoj slici

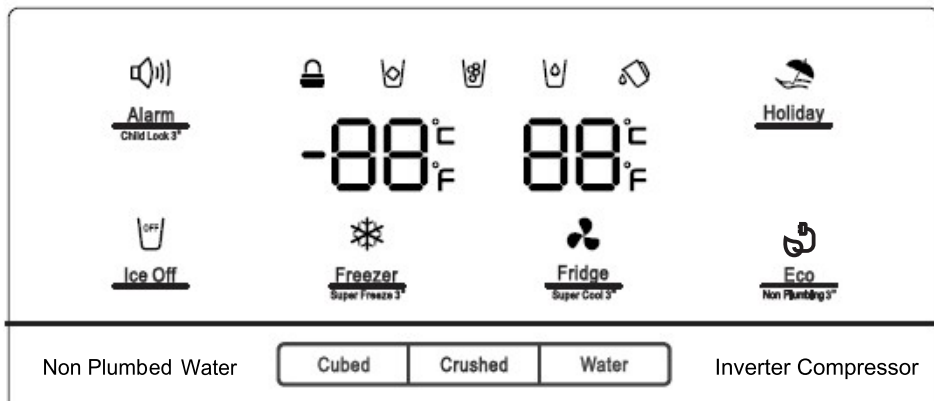

Kad uključite uređaj prvi put, ikone na pokazivaču zasvijetle. Ako ne pritisnete nijednu tipku i vrata su zatvorena, osvjetljenje se gasi nakon 60 sekundi.

Kontrolna ploča ima dva segmenta – jedan za temperaturu, drugi za različite načine rada.

Opresz! Kad podesite temperaturu, podešavate prosječnu temperaturu za cijeli uređaj. Temperature u svakom od odjeljaka se mogu razlikovati od vrijednosti na pokazivaču, ovisno o količini namirnica i mjestu njihova pohranjivanja. Visoka ili niska temperatura prostorije također može utjecati na temperaturu u uređaju.

NAPOMENA: Podešavanje visoke temperature ubrzat će rasipanje hrane. Za optimalno očuvanje hrane preporučujemo da kad prvi put pokrenete hladnjak temperatura hladnjaka bude postavljena na 4 °C, a zamrzivač na -18 °C.

Ako se koristi kapacitet smrzavanja prema natpisnoj pločici, uključite super smrzavanje najmanje 24 sata prije stavljanja svježih proizvoda u zamrzivač.



Alarm Roditeljski nadzor i alarm vrata

Ova tipka ima dvije namjene:

1. Roditeljski nadzor

Pritisnite i zadržite "Alarm" na tri sekunde za zaključavanje svih funkcija kontrolne ploče, uključujući i funkciju dozatora. Ako je kontrolna ploča zaključana, zasvijetlit će "🔔" i nijedna tipka neće raditi. Za otključavanje kontrolne ploče ponovno pritisnite i zadržite "Alarm" na tri sekunde.

2. Alarm vrata

Aktivira li se alarm, prikazat će se ikona "🔔" i oglasit će se zvučni signal.

Dodirnite "Alarm" za isključenje alarma. Ikona "🔔" nestane i zvučni signal se isključuje.

Ako su vrata hladnjaka ili zamrzivača otvorena duže od 2 minute, oglasit će se alarm vrata. Aktivira li se alarm, prikazat će se ikona "🔔" i oglasit će se zvučni signal. Alarm vrata će se oglašavati 3 puta svake minute i automatski zaustaviti nakon 10 minuta- Alarm se može isključiti zatvaranjem vrata.

Kad je Child Lock isključen i vrata su otvorena, možete isključiti alarm tako da dodirnete "Alarm".

Kako biste uštedjeli energiju, nemojte ostavljati vrata predugo otvorena prilikom korištenja hladnjaka.



Ice Off Kontrola leda

Ova tipka upravlja ledomatom.

Možete dodirnuti tipku "Ice Off" za upravljanje ledomatom. Kad je funkcija Child Lock uključena, dodiranjem ikone "Ice Off" možete zatvoriti ledomat, a ikona "🔔" će zasvijetliti. Želite li otvoriti ledomat, ponovno dodirnite ikonu "Ice Off" i ikona "🔔" OFF će se isključiti. Napomena: Kad je aktivna ikona "Ice Off", može se zatvoriti samo ledomat, no ne i dozator.



Holiday Holiday

Namjeravate li izbivati duže vrijeme, primjerice zbog godišnjeg odmora ili poslovnog putovanja, možete aktivirati ovu funkciju dodiranjem tipke "Holiday". Zasvijetlit će ikona "🏖️".

Kad je ova funkcija aktivirana, temperatura hladnjaka se automatski podesi na 15 °C, a zamrzivača na -18 °C kako bi se minimizirala potrošnja energije. U segmentu temperature hladnjaka prikaže se "—", a odjeljak hladnjaka ostaje uključen.

Kad je aktivirana funkcija Holiday, možete je isključiti tako da ponovno dodirnete "Holiday". Ikona "🏖️" se isključuje. Kad je aktivirana funkcija Holiday, ledomat se automatski isključuje. Postavka ostaje aktivna i nakon isključenja hladnjaka.

Napomena: Dok je aktivna funkcija "Holiday", nemojte držati namirnice u hladnjaku jer se mogu brzo pokvariti.



Kontrola temperature hladnjaka

Možete dodirnuti ikonu "Fridge" za aktiviranje kontrole temperature hladnjaka. Kada dodirujete tipku više puta zaredom, temperatura se mijenja sljedećim redom.

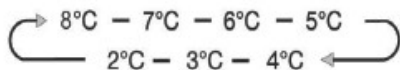

Želite li skratiti vrijeme potrebno za hlađenje namirnica u hladnjaku, dodirnite i zadržite ovu tipku na tri sekunde. Ikona Super Cool "❄️" će zasvijetliti, a segment hladnjaka prikazati temperaturu od 2 °C. Super Cool se automatski isključi nakon tri sata, a temperatura hladnjaka se vraća na prethodnu postavku.

Kad je uključena funkcija Super Cool, možete dodirnuti "Fridge" za njezino isključenje i povratak na prethodnu temperaturu. Funkcija Super Cool ne ostaje aktivna nakon isključenja uređaja.

Napomena: Ako, kad je aktivna funkcija Super Cool, dodirnete tipku "Holiday" ili "Eco", aktivirat će se istoimene funkcije, a funkcija Super Cool će se isključiti.



Kontrola temperature zamrzivača

Možete dodirnuti tipku "Freezer" za aktiviranje kontrole temperature zamrzivača. Kada dodirujete tipku više puta zaredom, temperatura se mijenja sljedećim redom.

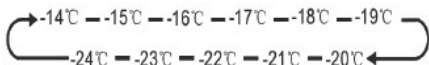

Pritisnite i zadržite tipku "Freezer" na tri sekunde. Zasvijetli ikona "❄️", a segment zamrzivača prikazuje temperaturu od -24 °C.

Super Freeze može brzo smanjiti temperaturu i zamrznuti namirnice znatno brže no obično. Tako se čuvaju vitamini i hranjive tvari u svježim namirnicama koje ostaju duže svježije.

Opcija super zamrzavanja omogućuje vam zamrzavanje maksimalne moguće količine. Preporučujemo da najprije pustite uređaj da radi najmanje 24 sata. Super smrzavanje automatski se isključuje nakon 52 sata, a postavka temperature zamrzivača vratit će se na prethodnu postavku.

Kad je uključena funkcija Super Freeze, možete dodirnuti "Freezer" za njezino isključenje i povratak na prethodnu temperaturu. Funkcija Super Freeze ne ostaje aktivna nakon isključenja uređaja.

Napomena: Ako, kad je aktivna funkcija Super Freeze, dodirnete tipku "Holiday" ili "Eco", aktivirat će se istoimene funkcije, a funkcija Super Freeze će se isključiti.

Kontrola dozatora

Kad otvorite vrata zamrzivača ili je aktivna funkcija Child Lock, dozator ne radi.

Tipka za odabir vrste leda uključuje "Cubed" (kocke leda) i "Crushed" (zdrobljeni led).

Za odabir vrste leda možete dodirnuti "Cubed" ili "Crushed". Želite li natočiti vodu, možete dodirnuti tipku "Water"- Kada dodirnete tipku za odabir vrste leda, aktivirat će se "Cubed" ili "Crushed" (ovisno o vašem odabiru) i zasvijetlit će odgovarajuća ikona "❏" (kocke leda) ili "❏" (zdrobljeni led).

Ako ne trebate led, isključite funkciju za uštedu vode i potrošnje energije. (Pogledajte gornji opis za ikonu "Ice Off".) Trebate li vodu, dodirnite tipku "Water". Zasvijetlit će ikona vode "❏". Način rada je time podešen.



Alarm spremnika za vodu

Ako spremnik za vodu nije pravilno postavljen ili ga uopće nema, aktivirat će se njegov alarm upozorenja. Alarm možete isključiti tako da na tri sekunde zadržite pritisnutom tipku "Eco".

Napomene

- Ako voda ne istječe ili istječe sporo, provjerite je li spremnik za vodu pravilno postavljen ili ga možda nema te ima li u njemu dovoljno vode.
- Kada dodirnete ikonu Water, vodena pumpa će početi ispumpavati vodu. Tad se može čuti zvuk pumpe, no to je normalna pojava.



Štednja energije

Možete dodirnuti ovu tipku za uključenje ili isključenje štednje energije. Kad je aktivirana štednja energije, svijetli ikona "❏". Temperatura hladnjaka se automatski podesi na 6 °C, a zamrzivača na -17 °C. Ako je štednja energije isključena, ikona se također isključuje.

Napomene

- Kontrolna ploča će zasvijetliti kad otvorite vrata ili dodirnete bilo koju tipku.
- Svjetlo će se ugasiti bez dodira ijedne tipke ili minutu nakon zatvaranja vrata.
- Kad je hladnjak uključen, sve ikone na kontrolnoj ploči će zasvijetliti tri sekunde i čut će se zvučni signal. Roditeljska zaštita je uključena.
- Temperatura se vraća na prethodno podešenje.

Uporaba uređaja

U ovom poglavlju opisana je uporaba većine korisnih funkcija. Savjetujemo da ga prije uporabe uređaja pažljivo pročitate.

1. Podešavanje vrata

Vidite li da vrata nisu na istoj razini, odvijačem možete podesiti vrata hladnjaka.

Mogu se podesiti samo vrata hladnjaka.

Ako su vrata zamrzivača viša od vrata hladnjaka. Prvo ključem okrenite vijak suprotno od smjera kazaljki sata na donjoj šarki tako da se vrata hladnjaka mogu podignuti. Kad vrata budu na mjestu, odvijačem zategnite maticu.

Ako su vrata zamrzivača niža od vrata hladnjaka. Ključem okrenite vijak u smjeru kazaljki sata za spuštanje vrata hladnjaka. Kad vrata budu na mjestu, učvrstite ih.

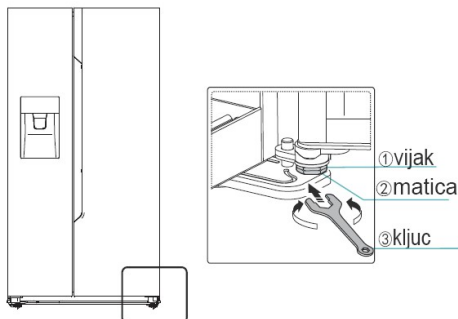

2. Uporaba hladnjaka

Odjeljak hladnjaka je prikladan za čuvanje voća i povrća. Preporučamo da namirnice čuvate u zasebnim pakiranjima kako bi se spriječili gubitak vlažnosti i miješanje mirisa.

Opresz! Nikad ne zatvarajte vrata kad su police, ladice i/ili teleskopske vodilice izvučene. To može oštetiti njih ili hladnjak.

Staklene police i police u vratima

Hladnjak ima nekoliko staklenih polica i polica u vratima, prikladnih za čuvanje jaja, pića u limenkama i bocama te namirnica u ambalaži. Mogu se postaviti na razne visine, po želji. Ipak, na police nemojte stavljati preteške predmete. Prije vertikalnog podizanja police vrata, ispraznite je.

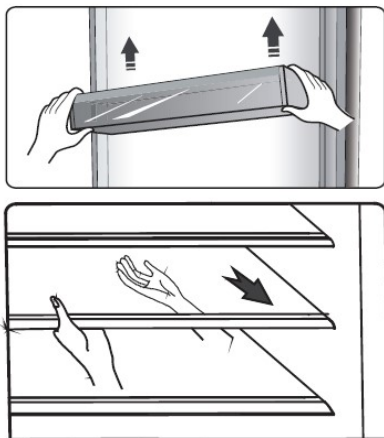

Napomena: Police se iz hladnjaka mogu izvaditi i oprati.

Police vadite tako da ih lagano povučete naprijed dok se ne izvuku iz vodilica. Prilikom vraćanja na mjesto pazite da nema prepreka, i lagano ih potisnite natrag na mjesto.

Rešetka za boce

Služi čuvanju vina ili pića u bocama. Napomena: Pažljivo rukujte ovom rešetkom. Ona se može izvaditi ako želite uštedjeti na prostoru.

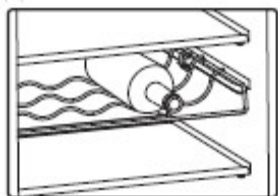

Spremnik za vodu

Služi opskrbi ledomata ili za doziranje vode. Spremnik možete napuniti vodom na sljedeći način:

① Izvadite spremnik za vodu.

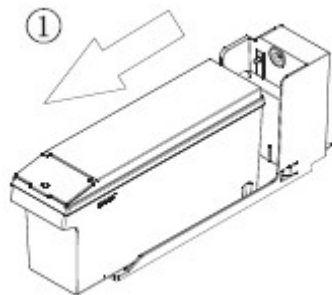

② Podignite mali prednji poklopac i ulijte vodu.

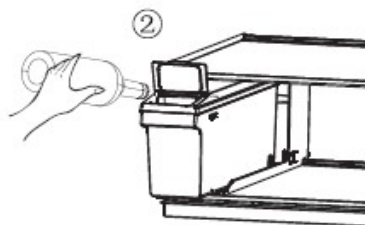

③ Vratite spremnik na policu hladnjaka.

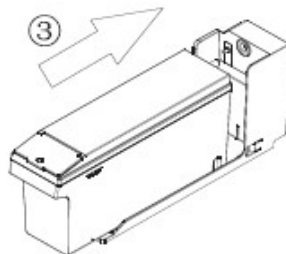

Oprez:

Kad je potrebno napuniti spremnik za vodu, pažljivo ga izvadite i vratite na mjesto kako biste izbjegli kvarove. Preporučena količina vode je najviše 4,5 litara.

Nakon vraćanja spremnika za vodu na mjesto, pričekajte 10 sekundi na prvu vodu.

U spremnik možete ulijevati samo VODU.

Nije ga dozvoljeno puniti GAZIRANIM PIĆIMA, SOKOVIMA, MLIJEKOM, ALKOHOLOM i sl.

Ladice

Prikladne su za čuvanje voća i povrća. Mogu se izvaditi i oprati.

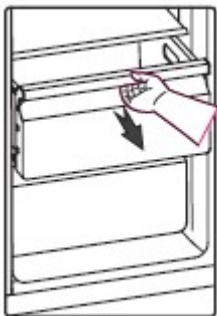

3. Uporaba zamrzivača

Zamrzivač je prikladan za čuvanje namirnica koje treba zamrznuti, poput mesa, ribe, sladoleda i slično. Oprez! U zamrzivaču nemojte predugo čuvati boce jer mogu puknuti. Tekućina u bocama ili limenkama predstavlja opasnost od eksplozije jer se njezin volumen povećava, pa ih ne bi trebalo držati u zamrzivaču.

4. Uporaba dozatora

Tipkom "Cubed", "Crushed" ili "Water" možete odabrati vrstu leda ili vodu. Kad odaberete vrstu leda, čašom nježno pritisnite dozator. Iz dozatora će ispasti led. Čaša mora biti u ravnini s dozatorom tako da led padne direktno u nju.

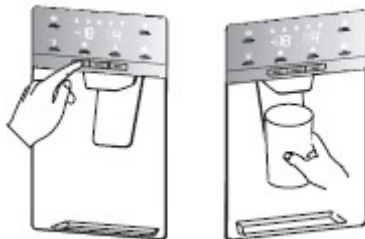

Napomene

- Ako ste odabrali "Cubed" poslije "Crushed", u čašu može upasti malo zaostalog zdrobljenog leda.
- Nemojte odmah odmicati čašu od dozatora nakon uporabe. Pričekajte 2-3 sekunde kako biste spriječili prolijevanje.
- Nemojte izvlačiti polužicu kako se njezina opruga ne bi oštetila ili slomila.
- Nemojte ispuštati led duže od jedne minute kako se motor za drobljenje leda ne bi pregrijao.
- Voda iz dozatora je hladna, ne ledena. Želite li hladniju vodu s ledom, prvo u čašu ispuštite led i potom natočite vodu.

5. Uporaba kutije za led

Kad želite izvaditi kutiju za led: Pridržite ručku kao što je prikazano na donjoj slici. Zatim polako podignite i izvucite kutiju za led kako se ne bi oštetila.

Postupak:

- ① Podignite kutiju za led
- ② Polagano je izvucite

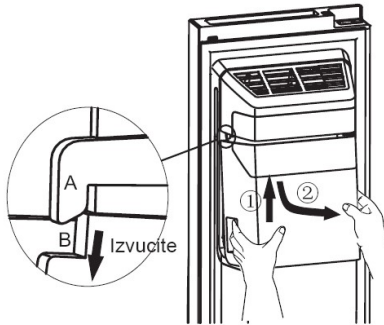

Prilikom vraćanja na mjesto, pazite da obje strane (B i B) kutije sjednu u spojnice (A i A).

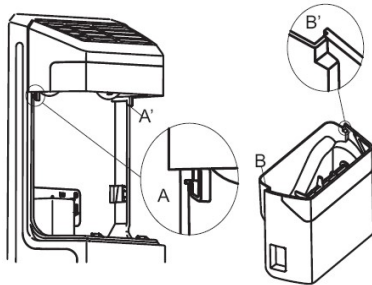

Vraćanje na mjesto:

- ① Gurnite kutiju prema gore i pazite da obje strane (B i B) kutije sjednu u spojnice (A i A).
- ② Gurnite kutiju prema dolje tako da se dobro učvrsti na svojim nosačima.

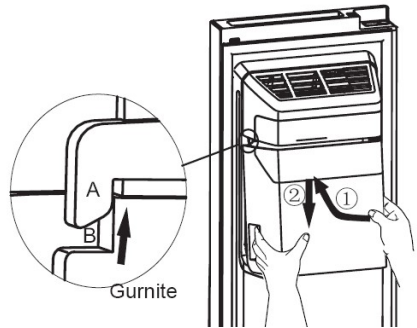

Napomene

- Kad kocke leda padaju iz ledomata u kutiju, čuje se zvuk udaranja. To je normalno.
- Ako duže vrijeme ne uzimate led, kocke leda se mogu slijepiti u grude. U tom slučaju izvadite sav led, odnosno ispraznite kutiju.
- Idete li na duži odmor ili poslovni put, zatvorite ventil za vodu kako biste spriječili curenje.
- Ako je hladnjak predugo isključen, led u kutiji će se rastopiti, a voda će iscurjeti na pod. Kako biste to izbjegli, izvadite sav led iz kutije.
- Ako led ne izlazi iz dozatora, provjerite je li u otvoru zapela neka kocka leda i izvadite je. Ili, izvadite kutiju za led i izvadite eventualne slijepljene kocke leda.

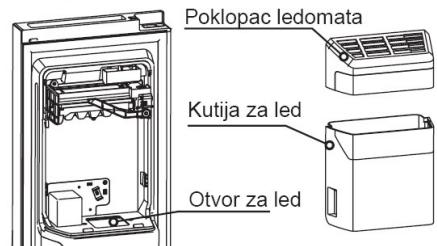

- Prve kocke leda nakon postavljanja mogu biti male jer je u dovod vode ušao zrak. Tijekom normalne uporabe će se zrak istisnuti. Ako su kocke leda i dalje malene, provjerite cirkuliranje vode u dovodu, je li ventil za vodu dovoljno otvoren i je li pritisak vode dostatan.
- Kutiju za led perite blagim deterdžentom, dobro isperite i osušite. Nemojte upotrebljavati abrazivna sredstva za čišćenje ili otapala.
- Prije vraćanja kutije na mjesto, provjerite jesu li spojnice pod odgovarajućim kutom za dobro učvršćenje. Ako nisu, okrenite spojnicu kutije za led udesno tako da bude u ravni sa spojnicom motora.

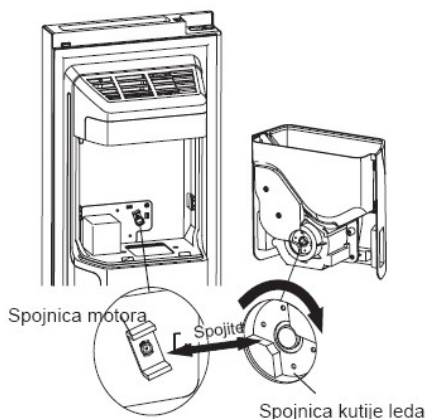

- Želite li više mjesta za čuvanje namirnica, možete kutiju za led zamijeniti kutijom za namirnice. Isključite ledomat tipkom "Ice Off".

Kutija za pohranu je opcionalna (nije fiksna). Ako proizvod ima ovaj pribor pogledajte sljedeće upute.

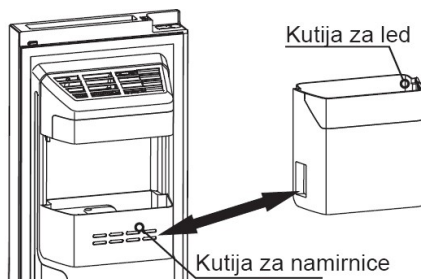

Upozorenja!

- Nemojte gurati prste ili strane predmete u otvor ili kutiju za led. Tako se možete ozlijediti ili oštetiti uređaj.
- Ne dopustite djeci da se vješaju na dozator ili ga čupaju van. To može izazvati ozljede.

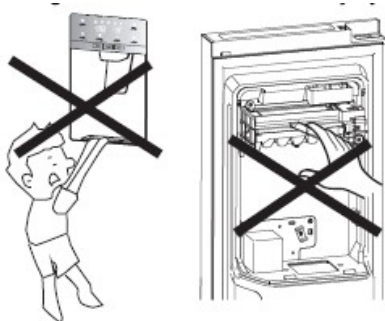

- Između ledomata i spremnika za vodu postoji dovod vode. Nemojte sami rastavljati čitav sustav za dovod vode. Za to se obratite stručnoj osobi.
- Nemojte primjenjivati prekomjernu silu za otvaranje vrata jer se iz ledomata može izliti voda.

Čišćenje i održavanje

Iz higijenskih razloga, redovito valja čistiti unutrašnjost uređaja zajedno s policama i priborom (barem svaka dva mjeseca).

Upozorenje!

Uređaj ne smije biti spojen na napajanje tijekom čišćenja. Opasnost od strujnog udara! Prije čišćenja isključite uređaj i odspojite kabel napajanja iz utičnice.

Čišćenje vanjskih dijelova

Kako bi uređaj zadržao dobar izgled, redovito ga čistite.

- Digitalnu kontrolnu ploču i pokazivače prebrišite čistom i mekanom krpom.
- Poprskajte vodu na krpu za čišćenje, a ne izravno na površinu uređaja. To pomaže ravnomjerno rasporediti vlagu po površini.
- Očistite vrata, ručke i vanjske površine blagim deterdžentom i zatim prebrišite mekanom krpom.

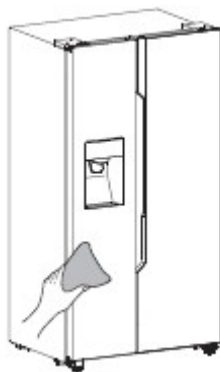

Upozorenje!

Nemojte koristiti oštre predmete kako ne biste ogrebli površinu.

Za čišćenje nemojte koristiti razrjeđivač, deterdžent za automobile, klor, eterična ulja, abrazivna sredstva ili organska otapala poput benzena. Oni mogu oštetiti površinu uređaja i izazvati požar.

Čišćenje unutrašnjosti

Redovito čistite unutrašnjost uređaja. To će biti lakše kad u njemu ima manje namirnica. Za temeljitije čišćenje možete izvaditi ladice i police. Unutrašnjost zamrzivača očistite blagom otopinom sode bikarbone i zatim isperite toplom vodom uz pomoć iscijeđene spužve ili krpe. U potpunosti osušite prije vraćanja polica na mjesto.

Temeljito osušite sve površine i uklonjive dijelove prije njihova vraćanja na mjesto.

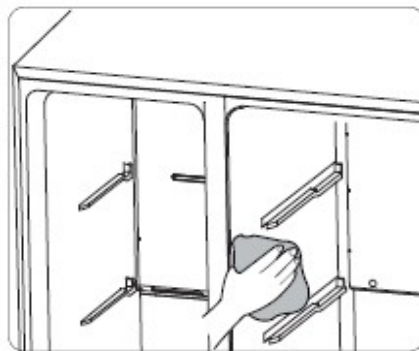

Čišćenje spremnika za vodu

Redovito čistite spremnik za vodu. Spremnik za vodu možete izvaditi tako da ga vodoravnim potezom povučete prema van i skinete njegov poklopac. Unutrašnjost spremnika očistite blagom otopinom sode bikarbone i zatim isperite toplom vodom uz pomoć iscijedene spužve ili krpe. Temeljito osušite sve površine i uklonjive dijelove prije njihova vraćanja na mjesto. Nakon čišćenja, na isti način vratite spremnik na mjesto (vodoravno naprijed).

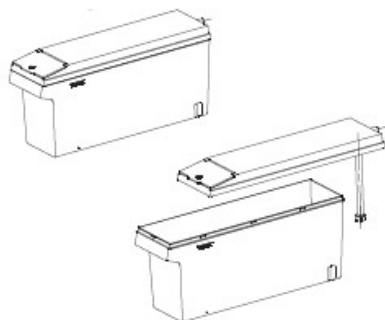

Premda se uređaj automatski odleđuje, na unutarnjim stjenkama zamrzivača se može stvoriti inje ako vrata zamrzivača otvarate prečesto ili predugo. Ako je sloj inja predebeo, odaberite vrijeme kad je namirnica manje i postupite na sljedeći način:

1. Izvadite namirnice i police, odspojite uređaj s napajanja i ostavite vrata otvorena. Dobro prozračite prostoriju za brže odleđivanje.
2. Po završetku odleđivanja, očistite zamrzivač kao što je opisano gore.

Upozorenje!

Nemojte uklanjati led oštrim predmetima. Ponovno uključite uređaj ili ga spojite na napajanje samo nakon što se unutrašnjost potpuno osuši.

Čišćenje brtvi vrata

Brtve vrata uvijek moraju biti čiste. Ljepljiva hrana i pića mogu uzrokovati lijepljenje brtvi za kućište i njihovo trganje kod otvaranja vrata. Operite brtve blagim deterdžentom i toplom vodom. Dobro isperite i osušite nakon čišćenja.

Upozorenje!

Uređaj se smije spojiti na napajanje samo nakon što se brtve u potpunosti osuše.

Zamjena LED žarulje

Upozorenje: LED žarulju mora zamijeniti stručna osoba. Ako je LED žarulja oštećena, slijedite niže navedene korake:

1. Odspojite uređaj s napajanja.
2. Poklopac žarulje uklonite tako da ga podignete i izvučete LED žarulju.
3. Držite LED žarulju jednom rukom i povucite drugom rukom dok pritišćete zasun.
4. Zamijenite LED žarulju i pravilno je umetnite na mjesto te vratite poklopac.

Korisni savjeti i preporuke

Savjeti za uštedu energije

Savjetujemo da slijedite donje savjete kako biste uštedjeli energiju.

- Pokušajte izbjegavati predugo otvaranje vrata.
- Odmaknite uređaj od bilo kakvih izvora topline (direktno sunce, električna pećnica ili štednjak itd.).
- Nemojte podešavati nižu temperaturu nego što je potrebno.
- U hladnjak nemojte stavljati topla jela ili tekućine koje isparavaju.
- Postavite uređaj u dobro ventiliranu prostoriju bez vlage. Pogledajte odjeljak o postavljanju uređaja.
- Dijagram s opisom uređaja prikazuje pravilnu kombinaciju ladica i polica. Nemojte je mijenjati jer je ta kombinacija energetski najefikasnija.

Savjeti za čuvanje svježih namirnica u hladnjaku

- Nemojte stavljati vruću hranu direktno u hladnjak ili zamrzivač jer se tako može povećati unutarnja temperatura uslijed čega kompresor radi jače i troši više energije.
- Pokrijte ili zamotajte hranu, pogotovo ako ima jak okus ili miris.
- Rasporedite namirnice tako da zrak slobodno cirkulira oko njih.

Savjeti za hlađenje

- Meso (sve vrste): zamotajte u polietilenske (plastične) vrećice i postavite na staklenu policu iznad ladice s povrćem. Uvijek se pridržavajte naputaka o rokovima čuvanja i uporabe koje navodi proizvođač.
- Kuhana jela, hladni naresci itd.: pokrijte i stavite na bilo koju policu.
- Voće i povrće: čuvajte u za to namijenjenoj ladici.
- Maslac i sir: zamotajte u aluminijsku ili plastičnu foliju tako da ne propušta zrak.
- Boce mlijeka: moraju biti začepljene i spremljene na police u vratima.

Savjeti za zamrzavanje

- Nakon prvog uključjenja ili nakon razdoblja nekorištenja, pustite uređaj da radi 2 sata pri većoj snazi prije stavljanja namirnica.
- Razvrstajte hranu u manje porcije kako bi se brzo i potpuno zamrzнула te kako biste kasnije mogli odmrznuti samo potrebnu količinu.
- Zamotajte hranu u aluminijsku foliju ili polietilensku (plastičnu) vrećicu i hermetički zatvorite.
- Svježe, nezamrznute namirnice ne smiju dodirivati već zamrznute kako se potonje ne bi djelomično odledile.

- Preporučamo da svaki paket zamrznute hrane označite natpisom i datumom kako biste znali koliko je dugo u zamrzivaču.

Savjeti za čuvanje zamrznutih namirnica

- Provjerite čuvaju li se zamrznuta jela u trgovini pravilno.
- Nakon odmrzavanja kvaliteta hrane brzo opada i ona se ne može ponovno zamrznuti. Ne prekoračujte naznačena razdoblja čuvanja.

Isključenje uređaja

Ako uređaj nećete koristiti duže vrijeme, poduzmite sljedeće korake kako biste spriječili stvaranje plijesni.

1. Izvadite sve namirnice.
2. Odspojite kabel napajanja.
3. Dobro operite i osušite unutrašnjost.
4. Sva vrata ostavite odškrnutima kako bi zrak slobodno cirkulirao.

U slučaju problema

Naiđete li na problem s uređajem ili niste sigurni radi li pravilno, prije pozivanja servisa provjerite sljedeće. Ove provjere možete napraviti sami.

Upozorenje! Nemojte pokušavati sami popravljati uređaj. Ako problem ostane i nakon navedenih provjera, obratite se stručnom električaru, ovlaštenom servisu ili prodavatelju od kojeg ste kupili uređaj.

Problem	Mogući uzroci i rješenja
Uređaj ne radi pravilno.	Provjerite je li kabel napajanja pravilno spojen u električnu utičnicu.
	Provjerite osigurač ili naponski sklop, zamijenite ako je potrebno.
	Temperatura okruženja je preniska. Pokušajte podesiti nižu temperaturu.
	Normalno je da zamrzivač ne radi tijekom automatskog odleđivanja, ili kratko nakon što se uređaj uključi radi zaštite kompresora.
Iz unutrašnjosti se osjeti neugodan miris	Potrebno je očistiti unutrašnjost.
	Neke namirnice ili ambalaža uzrokuju mirise.
Uređaj je bučan	Niže navedeni zvukovi su normalni: <ul style="list-style-type: none"> • Zvuk rada kompresora. • Zvuk prolaza zraka kroz malog motora ventilatora u zamrzivaču ili drugim odjeljcima. • Zvuk klokotanja nalik vrenju vode. • Zvuk pucketanja tijekom automatskog odleđivanja. • Klikovi prije početka rada kompresora.
	Uzroci drugih neobičnih zvukova navedeni su u nastavku i možda ćete ih sami morati otkloniti: Uređaj nije niveliran. Stražnja strana uređaja dodiruje zid. Boce ili spremnici su pali ili se kotrljaju.
Motor stalno radi	Normalno je često čuti zvuk motora koji će raditi jače u sljedećim slučajevima: <ul style="list-style-type: none"> • Temperatura je niža no što je potrebno. • Nedavno ste u uređaj spremili veliku količinu toplih namirnica. • Vanjska temperatura oko uređaja je previsoka. • Vrata su otvarana prečesto ili predugo. • Tek ste uključili uređaj ili je bio isključen duže vrijeme.

U unutrašnjosti se stvorio slojinja	Provjerite da odvodi nisu blokirani namirnicama i vodite računa da su namirnice raspoređene tako da je omogućena dostatna ventilacija. Provjerite jesu li vrata dokraja zatvorena. Za uklanjanjeinja pogledajte poglavlje o čišćenju i održavanju.
Unutarnja temperatura je previsoka.	Vrata su otvarana prečesto ili predugo, ne mogu se zatvoriti zbog neke prepreke, ili je oko uređaja ostavljeno premalo prostora.
Unutarnja temperatura je preniska	Povećajte je prema uputama u poglavlju o kontrolnim pločama.
Vrata se teško zatvaraju	Provjerite je li vrh uređaja nagnut prema natrag za 10 – 15 mm kako bi se vrata mogla zatvarati sama, ili nešto iznutra sprečava zatvaranje.
Voda na dnu uređaja	Spremnik za vodu (na stražnjoj strani dna uređaja) možda nije dobro niveliran, otvor za odvod (ispod vrha odjeljka kompresora) možda nije pravilno postavljen za usmjeravanje vode u spremnik ili je začepljen. Možda ćete morati odmaknuti hladnjak od zida radi provjere spremnika i otvora za odvod.
Svjetlo ne radi	<ul style="list-style-type: none"> • LED žarulja je možda oštećena. Pogledajte odjeljak o zamjeni LED žarulje u poglavlju o čišćenju i održavanju. • Kontrolni sustav je ugasio svjetlo jer su vrata predugo otvorena. Zatvorite ih i ponovno otvorite za uključenje svjetla
Led ne izlazi iz dozatora	<ul style="list-style-type: none"> • Jeste li pričekali 10 sati nakon postavljanja dovoda vode prije izrade leda? Ako voda nije dovoljno hladna, možda će trebati duže vrijeme za izradu leda, kao prije prve uporabe. • Je li spremnik za vodu postavljen pravilno? Provjerite ima li u njemu dovoljno vode. • Jeste li ručno isključili ledomat? Provjerite jeste li podesili "Cubed" (kocke leda) ili "Crushed" (zdrobljeni led). • Je li začepljen otvor za izlaz leda ili je u ledomatu zapela kocka leda? • Je li u zamrzivaču preniska temperatura? Podesite nižu temperaturu.
Dozator vode ne radi	<ul style="list-style-type: none"> • Je li spremnik za vodu postavljen pravilno? Provjerite ima li u njemu dovoljno vode. • Je li dovod vode oštećen ili savijen? Provjerite je li čist i bez blokada. • Je li spremnik za vodu zamrznut zbog preniske temperature u hladnjaku? Pokušajte povišiti temperaturu. • Radi li vodena pupa?
U hladnjaku se čuje kлокotanje vode.	<ul style="list-style-type: none"> • To je normalno. Uzrok kлокotanja je cirkuliranje rashladnog sredstva kroz hladnjak.

Zbrinjavanje uređaja

Zabranjeno je bacati dotrajali uređaj s kućnim otpadom.

Ambalaža

Ambalaža sa simbolom recikliranja se može reciklirati. Zbrinite je u odgovarajućem reciklažnom spremniku.

Prije zbrinjavanja uređaja

1. Odspojite kabel napajanja.
2. Odrežite kabel napajanja i bacite ga zajedno s utikačem.

Upozorenje! Hladnjaci u izolacijskim materijalima sadrže rashladna sredstva i plinove. Rashladna sredstva i plinovi moraju se zbrinuti profesionalno jer mogu izazvati ozljede oka i zapaljenja. Prije pravilnog zbrinjavanja provjerite da rashladni sklop nije oštećen.

	Pravilno zbrinjavanje ovog proizvoda
	<p>Ova oznaka pokazuje da ovaj proizvod on po isteku svog radnog vijeka ne smije odlagati s kućnim otpadom u cijeloj EU. Kako biste spriječili moguću štetu po okoliš ili ljude uslijed nekontroliranog zbrinjavanja otpada, reciklirajte ga odgovorno. Time promičete održivu ponovnu uporabu materijalnih resursa. Dotrajali uređaj zbrinite u za to namijenjenom reciklažnom centru ili se obratite trgovini u kojoj ste ga kupili. Tamo ga mogu reciklirati na siguran način.</p>

Pridržavajte se sljedećih uputa kako biste izbjegli onečišćenje hrane

- Duže otvaranje vrata može prouzročiti značajno povećanje temperature u odjeljcima uređaja.
- Redovito čistite površine koje mogu doći u kontakt s hranom i dostupnim sustavima za odvod.
- Sirovo meso i ribu spremite u odgovarajuće posude u hladnjaku tako da ne dolaze u kontakt s drugim namirnicama i da ne kaplju na njih.
- Odjeljci zamrzivača s dvije zvjezdice prikladni su za čuvanje već zamrznutih namirnica, čuvanje ili pripremu sladoleda i izradu kockica leda.
- Odjeljci s jednom, dvije i tri zvjezdice nisu prikladni za zamrzavanje svježih namirnica.

Redni broj	TIP odjeljka	Ciljna temp. čuvanja [°C]	Odgovarajuće namirnice
1	Hladnjak	+2~+8	Jaja, kuhana hrana, zapakirana hrana, voće i povrće, mliječni proizvodi, kolači, pića i druge namirnice koje nisu prikladne za zamrzavanje.
2	(***)*-Zamrzivač	≤-18	Plodovi mora (riba, škampi, školjke), slatkovodna riba i mesni proizvodi (preporučeno vrijeme čuvanja je 3 mjeseca – hranjive vrijednosti i okus s vremenom se smanjuju), prikladan za čuvanje zamrznutih svježih namirnica.
3	***-Zamrzivač	≤-18	Plodovi mora (riba, škampi, školjke), slatkovodna riba i mesni proizvodi (preporučeno vrijeme čuvanja je 3 mjeseca – hranjive vrijednosti i okus s vremenom se smanjuju). Nije prikladan za čuvanje svježih namirnica.
4	** -Zamrzivač	≤-12	Plodovi mora (riba, škampi, školjke), slatkovodna riba i mesni proizvodi (preporučeno vrijeme čuvanja je 2 mjeseca – hranjive vrijednosti i okus s vremenom se smanjuju). Nije prikladan za čuvanje svježih namirnica.
5	*-Zamrzivač	≤-6	Plodovi mora (riba, škampi, školjke), slatkovodna riba i mesni proizvodi (preporučeno vrijeme čuvanja je 1 mjesec – hranjive vrijednosti i okus s vremenom se smanjuju). Nije prikladan za čuvanje svježih namirnica.
6	0 zvjezdica	-6~0	Svježa svinjetina, govedina, riba, piletina, neke pakirane procesuirane namirnice itd. (preporuča se konzumacija isti dan, po mogućnosti ne čuvati duže od 3 dana.) Djelomično zapakirane/zamotane procesuirane namirnice u kutiji (koje se ne mogu zamrznuti)

7	Hlađenje	-2~+3	Svježa/zamrznuta svinjetina, slatkovodna riba itd. (7 dana ispod i iznad 0 °C preporuča se za konzumiranje istog dana, po mogućnosti ne duže od 2 dana). Plodovi mora (manje od 0 u trajanju 15 dana, ne preporuča se čuvanje na temperaturi iznad 0 °C).
8	Svježe namirnice	0~+4	Svježa svinjetina, govedina, riba, piletina, neke pakirane procesuirane namirnice itd. (preporuča se konzumacija isti dan, po mogućnosti ne čuvati duže od 3 dana.)
9	Vino	+5~+20	Crveno vino, bijelo vino, pjenušavo vino itd.

Napomena: različite namirnice čuvajte u odgovarajućim odjeljcima i na prikladnim temperaturama.

- Ako je hladnjak duže vrijeme prazan, isključite ga, odledite, očistite, osušite i ostavite vrata otvorena kako biste spriječili stvaranje plijesni u unutrašnjosti uređaja.

Čišćenje dozatora vode (samo za modele s dozatorom):

- Očistite spremnike za vodu ako ih niste koristili 48 h; isperite sustav spojen na dovod vode ako 5 dana niste točili vodu.

UPOZORENJE! Namirnice valja zapakirati u vrećice prije stavljanja u hladnjak, a tekućine moraju biti u bocama ili zatvorenim spremnicima kako se unutrašnjost uređaja ne bi zaprljala. Zbog njegova dizajna teže ga je čistiti.