

名称	使用说明书
首次使用型号	BCD-486WPE/HC4(HAB6))
材料	70g双胶纸
页面规格	A5大小黑白印刷
备注	2-7页警示语部分字体高度不小于3mm

技术要求

1. 印刷颜色应均匀，且无毛边；
2. 图案和文字清晰，规范；
3. 未注明公差按GB/T 1804-m；
4. 制品应符合Q/HKB J 16001《零、部件及原材料中有害化学物质含量规定》要求。

Hisense

设计

王霞

审核

郭晴晴

版本号

批准

白莉

日期

2021-10-12

图号/物料号

B08154506/4222249

Hisense

life reimagined

NÁVOD K OBSLUZE

Před používáním tohoto spotřebiče, si prosím důkladně přečtete tento návod k obsluze a uložte jej pro jeho budoucí využití

RF540N4WI1

RF540N4WF1

RF540N4SBF2

RF540N4SBI2

Česky

Obsah

Informácie o bezpečnosti a varovania.....	2	Užitočné rady a tipy.....	18
Inštalácia spotrebiča.....	9	Starostlivosť a čistenie.....	19
Popis spotrebiča.....	10	Rozmrazovanie.....	20
Zobrazenie ovládacích prvkov.....	12	Odstránenie možných problémov.....	21
Použitie vášho spotrebiča.....	14	Likvidácia starého spotrebiča.....	23



Informace o bezpečnosti a varování

Z dôvodu vašej bezpečnosti a správneho použitia, ešte pred inštaláciou a prvým použitím spotrebiča, si pozorne prečítajte tento návod k obsluhu, vrátane týchto tipov a varovaní. Aby ste zabránili nežiaducim chybám a nehodám, je dôležité zabezpečiť, aby sa všetky osoby používajúce tento spotrebič dôkladneoznámili s jeho obsluhou a bezpečnostnými funkciami. Uchovajte si tieto pokyny a v prípade predania spotrebiča sa uistite, či zostal tento návod v spotrebiči tak, aby bol používaný v priebehu celého životného cyklu a správne informoval o správnom používaní spotrebiča a bezpečnosti. Z bezpečnostných dôvodov a na ochranu majetku dodržujte pokyny v tomto návode, pretože výrobca nenesie žiadnu zodpovednosť za poškodenie spôsobené nedodržaním týchto pokynov.

Bezpečnost dětí a jiných nezpůsobilých osob

- Podľa štandardu EN

Tento spotrebič môžu používať deti od 8 rokov a osoby s obmedzenými fyzickými, senzorickými alebo mentálnymi schopnosťami, alebo bez dostatočných skúseností a znalostí, pokiaľ sú pod dohľadom alebo boli poučené o správnom a bezpečnom použití spotrebiča a porozumeli možným rizikám. Nedovoľte deťom hrať si so spotrebičom. Čistenie a údržbu nesmú vykonávať deti bez dozoru.

Podľa štandardu IEC

Tento spotrebič nie je určený na používanie osobami (vrátane detí) s obmedzenými fyzickými, senzorickými alebo mentálnymi schopnosťami, alebo bez dostatočných skúseností a znalostí, pokiaľ nie sú pod dohľadom alebo boli poučené o správnom a bezpečnom použití spotrebiča osobou zodpovednou za ich bezpečnosť.

- Držte obalové materiály mimo dosahu dětí, protože představují riziko udušení.
- V případě likvidace spotřebiče odpojte zástrčku od síťové zásuvky, odřízněte napájecí kabel (co nejbliže u spotřebiče) a sundejte dvířka, abyste zabránili úrazu dětí elektrickým proudem, nebo jejich uvěznění ve spotřebiči.
- Pokud tento spotřebič obsahující magnetická těsnění dvířek nahrazuje starší model s pružinovým zámkem (západkou) na dvířkách nebo víku, před likvidací starého spotřebiče znehodnoťte západku. Tímto zabráníte možnému uvěznění dětí ve spotřebiči.

Všeobecná bezpečnost



- **VAROVÁNÍ** — Tento spotřebič je určen pro použití v domácnosti a podobném prostředí, jak jsou
 - zaměstnanecké kuchyně v prodejnách, kancelářích nebo jiném pracovním prostředí;
 - farmy a klienti hotelů, motelů a jiné typy ubytovacího zařízení;
 - místa pro výdej snídaní;
 - cateringové a jiné podobné neprodejně akce
- **VAROVÁNÍ** — V spotřebiči neskladujte explozivní látky, jako jsou plechovky s hořlavými plyny.
- **VAROVÁNÍ** – Pokud je poškozen přírodní kabel, musí ho vyměnit výrobce, servisní technik nebo podobně kvalifikovaná osoba, aby se zabránilo případnému nebezpečí.
- **VAROVÁNÍ** – Udržujte větrací otvory spotřebiče nebo vestavěného nábytku volné bez překážek.
- **VAROVÁNÍ** – K urychlení procesu odmrazování nepoužívejte mechanická zařízení jiná než doporučená výrobcem.
- **VAROVÁNÍ** – Zabraňte poškození chladicího okruhu.
- **VAROVÁNÍ** – Ve skladovacím prostoru spotřebiče nepoužívejte elektrické spotřebiče, pokud nejde o typ, který je doporučený výrobcem.

- **VAROVÁNÍ** – Chladicí a izolační plyn je hořlavý. Likvidaci starého spotřebiče může provádět pouze autorizované servisní středisko. Nevystavujte ohni.
- **VAROVÁNÍ** – Při umístění spotřebiče se ujistěte, zda není napájecí kabel zachycený nebo poškozený.
- **VAROVÁNÍ** – Neumísťujte mnohočetné přenosné zásuvky nebo přenosné zdroje napájení na zadní stranu spotřebiče.

Výměna žárovky osvětlení

- **VAROVÁNÍ** – Žárovky osvětlení nesmí vyměňovat uživatel! Pokud je osvětlení poškozené, požádejte o pomoc zákaznickou linku.

Toto varování se týká pouze chladniček, které mají žárovky osvětlení.

Chladivo

Chladicí izobutan (R600a), který je obsažen v chladicím okruhu spotřebiče, je přírodní plyn s vysokou kompatibilitou s životním prostředím, který je přece jen hořlavý. Během přepravy a instalace spotřebiče zabraňte poškození komponentů chladicího okruhu. Chladivo (R600a) je hořlavé.

- **VAROVÁNÍ** – Chladničky v izolaci obsahují chladivo a chladicí plyny. Chladivo a chladicí plyny musí být likvidovány odborně, protože mohou způsobit poranění očí nebo vznícení. Před provedením správné likvidace se ujistěte, zda není potrubí chladicího okruhu poškozené.



VAROVÁNÍ: Riziko požáru hořlavých materiálů

Pokud by došlo k poškození chladicího okruhu:

- Vyhněte se otevřenému ohni a zdrojům vznícení.
- Důkladně vyvětrejte místnost, ve které se spotřebič nachází.

Je nebezpečné měnit nebo upravovat spotřebič jakýmkoliv způsobem.

Jakékoliv poškození přívodního kabelu může vést ke zkratu, požáru a/nebo zasažení elektrickým proudem.



Elektrická bezpečnost

1. Napájecí kabel nesmí být prodlužován.
2. Ujistěte se, zda není zástrčka napájecího kabelu poškozena. Rozdrcená nebo poškozená zástrčka se může přehřívat a způsobit požár.
3. Ujistěte se, zda máte volný přístup k zástrčce spotřebiče.
4. Netahejte za napájecí kabel.
5. Pokud je elektrická zásuvka uvolněná, nepřipojujte k ní zástrčku. Hrozí riziko zasažení elektrickým proudem nebo vzniku požáru.
6. Nesmíte používat tento spotřebič bez krytu vnitřního osvětlení.
7. Chladnička je určena pouze na napájení z jedné fáze střídavého proudu s hodnotami 220~240 V/50 Hz. Pokud je kolísání napětí v místě bydliště uživatele tak velké, že přesahuje výše uvedené limity, z bezpečnostních důvodů použijte pro chladničku automatický napěťový regulátor s více než 350 W. Chladnička musí být vybavena speciální napájecí zástrčkou namísto běžné s jinými elektrickými spotřebiči. Zástrčka musí odpovídat zásuvce s uzemňovacím kontaktem.

Běžné použití

- Ve spotřebiči neskladujte hořlavé plyny ani tekutiny. Hrozí riziko exploze.
- Ve spotřebiči nepoužívejte jiné elektrické spotřebiče (např. elektrický výrobek zmrzliny, mixéry atd.).
- Při odpojování spotřebiče z elektrické zásuvky, vždy tahejte za zástrčku. Netahejte za kabel.
- Do blízkosti plastových dílů tohoto spotřebiče nedávejte horké předměty.

- Nedávejte žádné předměty do blízkosti vzduchových otvorů v zadní stěně.
- Balené mrazené potraviny skladujte v souladu s pokyny výrobce mrazených potravin.
- Měli byste striktně dodržovat doporučení týkající se skladování v spotřebiči od výrobce. Viz příslušné pokyny o skladování.
- Do mrazicího prostoru nedávejte syčené nebo šumivé nápoje, protože vytvářejí tlak na nádobu, která může explodovat, což může vést k poškození spotřebiče.
- Nekonzumujte mrazené pokrmy ihned po vyjmutí z mrazničky, můžete se poranit.
- Neumísťujte spotřebič na přímé sluneční světlo.
- Držte hořící svíčky, lampy a jiné předměty s otevřeným ohněm v dostatečné vzdálenosti od spotřebiče, abyste zabránili riziku požáru.
- Spotřebič je určen na uskladnění pokrmů a/nebo nápojů v běžné domácnosti podle popisu v návodu. Spotřebič je těžký. Zvyšte pozornost při jeho přemísťování.
- Nevyjímejte ani se nedotýkejte položek v prostoru mrazení, pokud máte vlhké/mokrý ruce, protože to může vést k poraněním pokožky nebo popáleninám z mrazu.
- Nikdy nepoužívejte dno, zásuvky, dvířka apod. na stoupání nebo jako podpěru.
- Mrazené potraviny nesmějí být po rozmrazení znovu zmrazeny.
- Nekonzumujte ledové nanuky nebo kostky ledu hned po vyjmutí z mrazničky, protože byste si tak mohli poranit ústa a rty.
- Abyste zabránili pádu předmětů a zranění nebo poškození spotřebiče, nepřetěžujte přihrádky dvířek ani do zásuvek nedávejte nadměrné množství potravin.

Upozornění!

Péče a čištění

- Před údržbou vypněte spotřebič a odpojte zástrčku od elektrické zásuvky.

- Spotřebič nečistěte kovovými předměty, parními čističi, éterickými oleji, organickými rozpouštědly ani drsnými čističi.
- Na odstraňování námrazy ze spotřebiče, nepoužívejte ostré předměty. Použijte plastovou škrabku.

Instalace

Důležité!

- Při připojení k elektrické síti buďte opatrní, dodržujte pokyny v tomto návodu.
Spotřebič vybalte a zkontrolujte ho z hlediska viditelných poškození.
- Pokud je spotřebič poškozen, nepřipojujte ho. Oznamte případné poškození v místě zakoupení. V tomto případě si nechte obalový materiál.
- Doporučuje se počkat několik hodin, před připojením spotřebiče, aby se olej v kompresoru ustálil.
- Okolo spotřebiče zajistěte dostatečné větrání, v opačném případě může docházet k přehřívání. K dosažení dostatečného větrání dodržujte pokyny k instalaci.
- Pokud je to možné, zadní stěna spotřebiče by neměla být velmi blízko stěny a neměla by se dotýkat horkých částí (kompresor, kondenzátor), aby se zabránilo riziku požáru, dodržujte příslušné pokyny k instalaci.
- Spotřebič nesmí být umístěn v blízkosti radiátorů nebo sporáků.
- Po instalaci spotřebiče se ujistěte, zda je zástrčka snadno přístupná.

Servis

- Všechny elektrické činnosti ohledně servisu spotřebiče musí provádět kvalifikovaný servisní technik, nebo kompetentní osoba.
- Tento spotřebič může opravovat pouze autorizované servisní středisko a mohou se používat pouze originální náhradní díly.
 - 1) Pokud je spotřebič Frost Free.
 - 2) Pokud spotřebič obsahuje mrazicí prostor.

Poznámka: Děti ve věku od 3 do 8 let mohou naplňovat a vyjímat potraviny z chladicích spotřebičů. (Toto ustanovení platí pouze v regionu EU.)

Instalace spotřebiče

Před prvním použitím spotřebiče, byste měli být informováni o následujících tipech.

Větrání spotřebiče

 Aby se zvýšila účinnost chladicího systému a šetřila energie, je třeba zajistit dobré větrání kolem spotřebiče. Z tohoto důvodu by měl být zajištěn dostatečný prostor okolo spotřebiče. Doporučení: volného prostoru od zadní stěny, nejméně 50–70 mm, od vrchu 300 mm, a nejméně 200 mm od jeho bočních stěn a zajistit dostatek prostoru před dvířky, na zajištění jejich otevření o 135°. Tak jak je to uvedeno na následujících obrázcích.

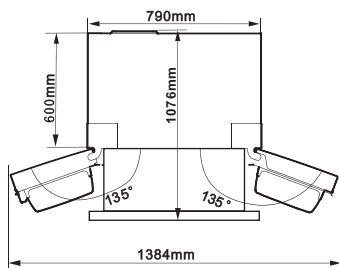
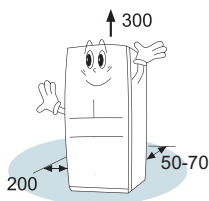

Poznámka:
Tento spotřebič funguje správně v rámci klimatické třídy uvedené v tabulce níže. Spotřebič nemusí fungovat správně, pokud zůstane delší dobu při teplotě nad nebo pod uvedeným rozsahem.

Klimatická třída	Okolní teplota
SN	+10 °C do +32 °C
N	+16 °C do +32 °C
ST	+16 °C do +38 °C
T	+16 °C do +43 °C

- Postavte váš spotřebič na suché místo, aby byl chráněn před vysokou vlhkostí.
- Spotřebič udržujte mimo dosah přímého slunečního záření, deště nebo mrazu. Postavte spotřebič dále od zdrojů tepla, jako jsou kamna, oheň nebo ohřivače.

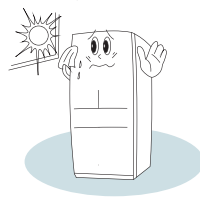

Vyrovnání spotřebiče

- Na dostatečné vyrovnání a zajištění cirkulace spodní zadní části spotřebiče, může být nutné upravit spodní nožičky.
- Na zajištění samo-zavírání dvířek, nakloňte vrchol směrem dozadu přibližně o 10 mm.

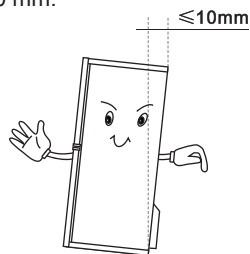

- Můžete je upravit manuálně pomocí ruky nebo pomocí vhodného klíče.

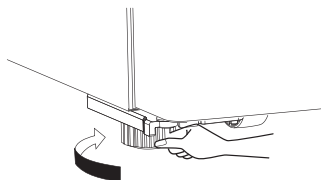

Popis spotřebiče

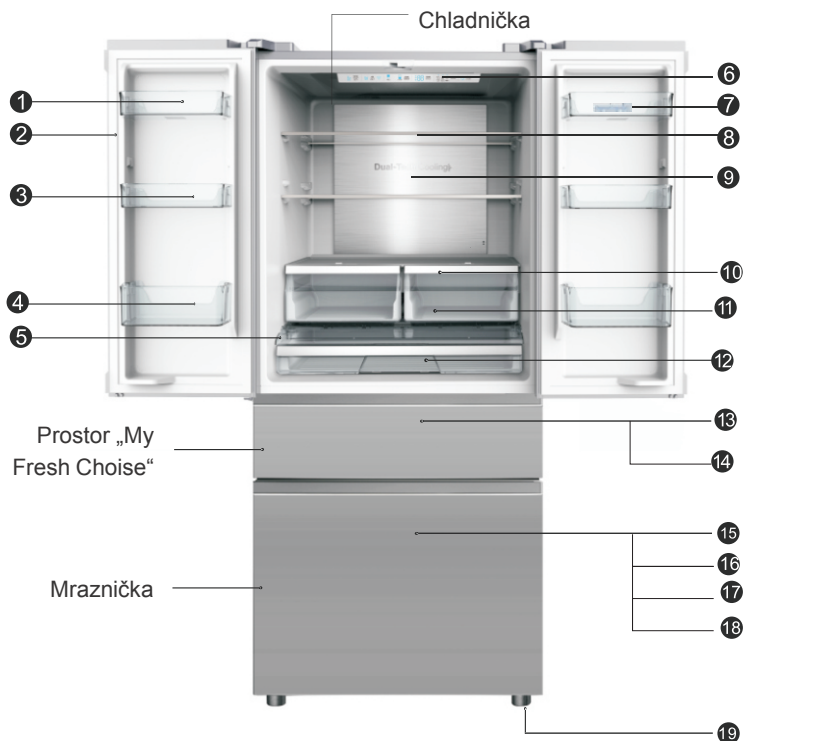

- | | |
|-------------------------------------|--------------------------------|
| ❶ Příhrádka dvířek | ❶❶ Zásuvka na ovoce a zeleninu |
| ❷ Rotační separátor | ❶❷ Spodní prostor |
| ❸ Příhrádka dvířek | ❶❸ Prostor My Fresh Choice |
| ❹ Příhrádka dvířek | ❶❹ Chromová příhrádka na víno |
| ❺ Kryt prostoru | ❶❺ Mraznička |
| ❻ Elektronický ovládač | ❶❻ Horní zásuvka mrazničky |
| ❼ Příhrádka dvířek | ❶❼ Spodní zásuvka mrazničky |
| ❽ Skleněné poličky | ❶❽ Spodní usměrňovač mrazničky |
| ❾ Kovové chlazení | ❶❾ Nastavitelná nožička |
| ❿ Kryt zásuvky pro ovoce a zeleninu | |

Poznámka: Z důvodu neustálé úpravy našich výrobků, se může vaše chladnička mírně lišit od té, která je uvedena v tomto návodu k obsluze, ale její funkce a způsoby užívání zůstávají nezměněné. Pokud chcete získat více místa v mrazničce, můžete z ní vyjmout zásuvky (kromě spodní zásuvky mrazničky) a otočný zásobník na led.

Popis spotřebiče

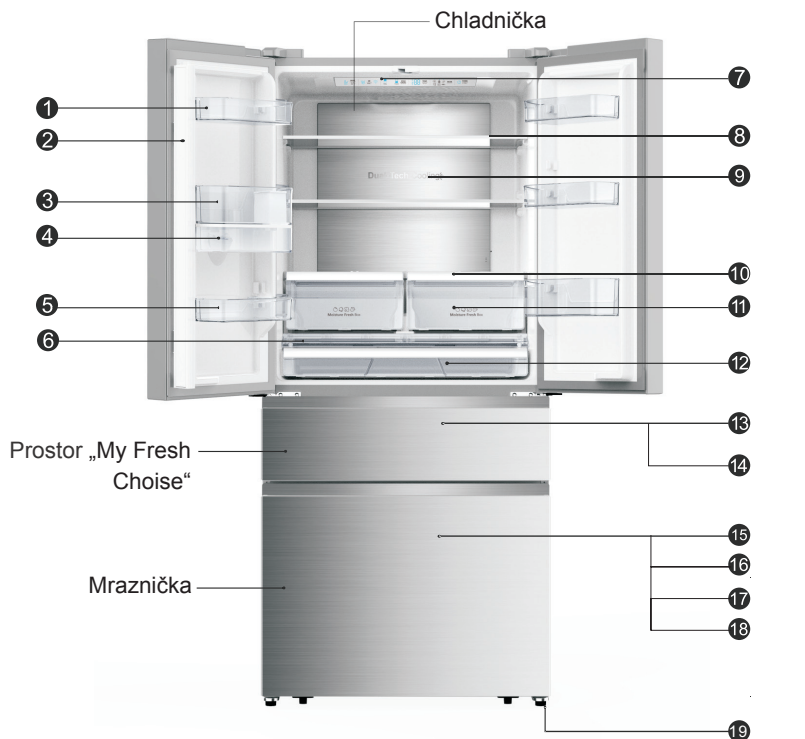

- | | |
|-------------------------------------|--------------------------------|
| ❶ Příhrádka dvířek | ❶❶ Zásuvka na ovoce a zeleninu |
| ❷ Rotační separátor | ❶❷ Spodní prostor |
| ❸ Příhrádka dvířek | ❶❸ Prostor My Fresh Choice |
| ❹ Zásobník vody | ❶❹ Chromová příhrádka na víno |
| ❺ Příhrádka dvířek | ❶❺ Mraznička |
| ❻ Kryt prostoru | ❶❻ Horní zásuvka mrazničky |
| ❼ Elektronický ovládač | ❶❼ Spodní zásuvka mrazničky |
| ❽ Skleněné poličky | ❶❽ Spodní usměrňovač mrazničky |
| ❾ Kovové chlazení | ❶❾ Nastavitelná nožička |
| ❿ Kryt zásuvky pro ovoce a zeleninu | |

Poznámka: Z důvodu neustálé úpravy našich výrobků, se může vaše chladnička mírně lišit od té, která je uvedena v tomto návodu k obsluze, ale její funkce a způsoby užívání zůstávají nezměněné. Pokud chcete získat více místa v mrazničce, můžete z ní vyjmout zásuvky (kromě spodní zásuvky mrazničky) a otočný zásobník na led.

Zobrazení ovládacích prvků

Používejte váš spotřebič v souladu s následujícími pokyny týkajícími se ovládání, přičemž váš spotřebič má příslušné funkce a režimy v souladu s ovládacími panely uvedenými na obrázku níže. Při úplné první zapnutí spotřebiče, začne fungovat podsvícení ikon na panelu displeje. Pokud nestisknete žádná tlačítka a dvířka jsou zavřená, podsvícení zhasne.

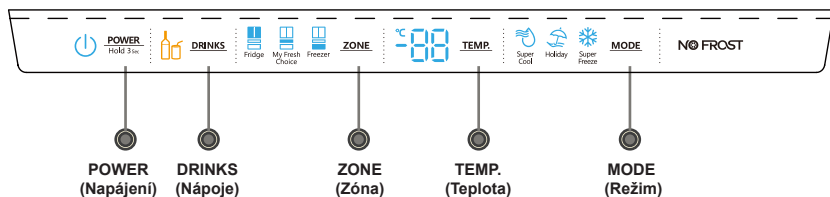

Ovládání teploty

Doporučujeme, aby byla při prvním spuštění chladničky, teplota v chladničce nastavena na 4 °C, v přihrádce „My Fresh Choice“ na -7 °C a v mrazničce na -18 °C. Pokud budete chtít změnit teplotu, řiďte se podle níže uvedených pokynů. Upozornění! Když nastavujete teplotu, nastavte průměrnou teplotu pro celý chladicí prostor. Teploty uvnitř každého prostoru se mohou lišit od teplotních hodnot zobrazených na panelu, v závislosti na tom, kolik potravin uskladníte a na tom, kde je umístíte. Okolní teplota může také ovlivnit aktuální teplotu uvnitř spotřebiče.

1. Fridge

Opakovaně stiskněte tlačítko „ZONE“, dokud se nerozsvítí ikona „Fridge“ a následným opakovaným stisknutím tlačítka „TEMP.“ nastavte požadovanou teplotu v chladničce mezi 8 °C a 2 °C, přičemž teplota poklesne o 1 stupeň s každým stisknutím tlačítka a indikátor teploty v chladničce zobrazí příslušnou hodnotu v souladu s následujícím pořadím.

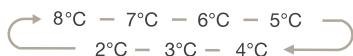

2. My Fresh Choice

Opakovaně stiskněte tlačítko „ZONE“, dokud se nerozsvítí ikona „My Fresh Choice“ a následným opakovaným stisknutím tlačítka „TEMP.“ nastavte požadovanou teplotu mezi 5 °C a -20 °C v souladu s požadovanou teplotou a indikátor teploty zobrazí příslušnou hodnotu v souladu s následujícím pořadím.

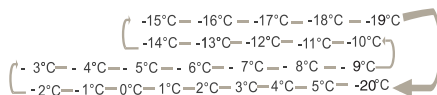

3. Freezer

Opakovaně stiskněte tlačítko „ZONE“, dokud se nerozsvítí ikona „Freezer“ a následným opakovaným stisknutím tlačítka „TEMP.“ nastavte teplotu v mrazničce mezi 14 °C a -24 °C v souladu s požadovanou teplotou a indikátor teploty v mrazničce zobrazí příslušnou hodnotu v souladu s následujícím pořadím.

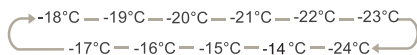

4. Super Cool



Super
Cool

Funkce „Super Cool“ dokáže rychleji zchladit potraviny a udržovat je čerstvé delší dobu.

Stisknutím tlačítka „MODE“ aktivujete tuto funkci. Rozsvítí se ikona rychlého chlazení a indikátor teploty chladničky zobrazí 2 °C.

- Funkce „Super cool“ se automaticky vypne po 3 hodinách a nastavení teploty chladničky zobrazí 2 °C.
- Pokud je tato funkce zapnuta, můžete ji vypnout stisknutím tlačítka „MODE“ a nastavení teploty chladničky se vrátí na předchozí nastavení.

5. Super Freeze



Super
Freeze

Funkce „Super Freeze“ dokáže rychle snížit teplotu v mrazničce a zmrazit tak vaše potraviny

podstatně rychleji než obvykle. Tato funkce také pomáhá zachovat vitamíny a živiny čerstvých potravin a prodloužit jejich životnost.

Stisknutím tlačítka „MODE“ aktivujete tuto funkci. Rozsvítí se ikona rychlého mrazení a nastavení teploty v mrazničce zobrazí -24 °C.

- Funkce rychlého zmrazení se vypne automaticky po 52 hodinách.
- Když je funkce rychlého mrazení zapnutá, můžete ji vypnout stisknutím tlačítka „MODE“ a nastavení teploty chladničky se vrátí na předchozí.

Poznámka: Při volbě funkce „Super Freeze“ se ujistěte, zda v prostoru mrazničky nejsou žádné láhve nebo konzervované nápoje (zejména sycené nápoje). Láhve a plechovky mohou explodovat.

6. Holiday



Holiday

Pokud je aktivována funkce dovolené, teplota v chladničce se automaticky přepne na 15 °C, čímž se minimalizuje spotřeba elektrické energie.

Teplota v mrazničce se automaticky přepne na -18 °C.

- **Důležité!** V průběhu této doby, neskladujte v chladničce žádné potraviny. Když je zapnutá funkce dovolené, můžete ji vypnout stisknutím „MODE“ a nastavení teploty chladničky se vrátí na předchozí nastavení.

7. Drinks



DRINKS

Tato funkce slouží k rychlému vychlazení nápojů.

1. Před použitím této funkce doporučujeme vyjmout hluboce zmrazené potraviny z prostoru „My Fresh Choice“.
2. Vložte nápoje do držáku na láhve a stisknutím „DRINKS“ zapněte funkci „DRINKS“; doporučujeme vložit držák na láhve na pravou stranu prostoru „My Fresh Choice“ pro lepší chladič efekt.
3. Po určité době poklesne teplota nápojů na teplotu vhodnou k pití. V tomto čase se ikona láhve změní z oranžové na zelenou barvu a zazní akustický signál. Otevřete dvířka a opětovným stisknutím „DRINKS“ ukončete funkci a akustický signál se zastaví.
4. Vyjměte svoje skvělé nápoje a vložte zpět původní potraviny.
5. Po skončení funkce „DRINKS“, budete muset obnovit požadovanou teplotu.

Poznámka:

- ① Po spuštění funkce „DRINKS“, nebude možné nastavit teplotu prostoru „My Fresh Choice“, pokud nezrušíte funkci DRINKS.
- ② Aktuální chladič výkon po funkci DRINKS závisí na okolní teplotě, velikosti a počtu nápojů, věcí v daném prostoru. Pokud nejsou nápoje po použití funkce „DRINKS“ dostatečně studené, jednoduše je vraťte zpět a znovu spusťte funkci „DRINKS“.
- ③ (Pouze u modelu s připojením k internetu)

Čas funkce „DRINKS“ a čas spuštění je možné přizpůsobit aplikací HiSmart od Hisense.

8. POWER



POWER
Hold 3sec

Stisknutím tlačítka „POWER“ na 3 sekundy zapnete napájení a opětovným stisknutím na 3 sekundy napájení vypnete.

9. Door alarm

Pokud necháte některá z dvířek otevřená déle než 2 minuty, aktivuje se alarm a bzučák a na ovládacím panelu se zobrazí „dr“. V případě alarmu dvířek bude bzučák znít třikrát za minutu a zastaví se

automaticky po 8 minutách. Na úsporu energie, neponechávejte prosím při používání spotřebiče otevřená dvířka na delší dobu. Tento alarm lze zrušit zavřením dvířek.

Použití vašeho spotřebiče

Váš spotřebič má příslušenství, které je obecně zobrazeno v části „Popis spotřebiče“, přičemž s pomocí této části návodu, můžete získat způsob na jeho správné používání.

Regály ve dvířkách

- Jsou vhodné na skladování vajec, konzervovaných kapalin, nápojů v láhvích a balených potravin atd. Neumísťujte velmi velké množství těžkých položek na tyto regály.
- Střední regály dvířek mohou být umístěny v různé výšce, podle vašich požadavků. Před vertikálním přemístěním regálu, z něho prosím vyjměte potraviny.

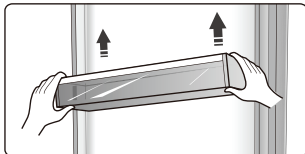

- Všechny poličky dvířek jsou zcela odnímatelné pro jejich čištění.

Poznámka: V regále jsou držáky na vejce.

Polička

- V prostoru chladničky jsou tři skleněné poličky. Podle potřeby je lze upravit do různé výšky.

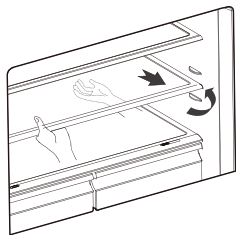

- Při vyjímání poliček, je jemně vytáhněte dopředu, pokud poličku nevyjmete zcela z jejich drážek.
- Pokud chcete poličku vrátit na jejich místo, zkontrolujte, zda za nimi nejsou žádné překážky a jemně zatlačte poličku zpět do původní polohy.

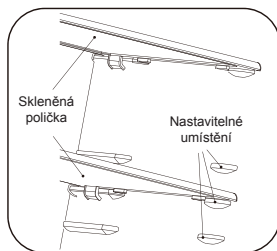

Příhrádky pro ovoce a zeleninu

- Tato příhrádka, která je připevněna na teleskopických výsuvných částech, slouží pro skladování zeleniny a ovoce.

Kryt příhrádky pro ovoce a zeleninu

- Slouží na zamezení ztráty vlhkosti ze zeleniny. Vlhkost v těchto příhrádkách můžete upravit pomocí posuvného krytu.

Ovládání vlhkosti v příhradce pro ovoce a zeleninu

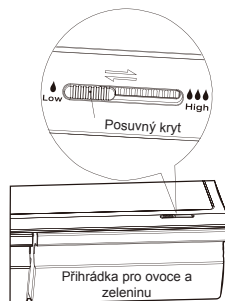

- Regulátor vlhkosti upravuje proudění vzduchu v příhradce; čím je proudění vyšší, tím je vlhkost nižší. Posunutím ovládací vlhkosti směrem doprava, zvýšíte vlhkost
- Nastavení vysoké vlhkosti jsou doporučovány pro zeleninu, zatímco nižší vlhkost je vhodná na skladování ovoce.

Používání zásuvky mrazničky

- Zásuvky v mrazničce slouží pro skladování potravin, které mají být zmrazeny, jako je maso, zmrzlina a jiné.
Upozornění! Ujistěte se, zda nejsou v mrazničce uloženy láhve, protože mrazení může způsobit jejich prasknutí.

Používání prostoru chladničky

Prostor chladničky je vhodný pro skladování zeleniny a ovoce. Je doporučeno oddělení zabalení rozdílných potravin, aby nedošlo ke ztrátě vlhkosti nebo proniknutí zápachu do jiných potravin.

Upozornění!

Nikdy nezavírejte dvířka, pokud jsou vytažené poličky, zásobníky a/nebo teleskopické posuvné části. Mohlo by dojít k poškození spotřebiče.

- Postupujte podle těchto jednoduchých pokynů, na vyjmutí přihrádky na zeleninu a ovoce, nebo zásuvky v mrazničce, pro jejich čištění. Vyprázdněte přihrádku na zeleninu a ovoce; vytáhněte ji do zcela otevřené polohy. Zvedněte přihrádku z postranních posuvných částí. Zatlačte posuvné části úplně, abyste zabránili poškození při zavírání dvířek.

Dávkovač vody

Dávkovač vody, který se nachází v dvířkách chladničky, slouží pro skladování pitné vody. Pomocí tohoto spotřebiče můžete snadno získat chlazenou vodu, aniž byste otvírali chladničku. Měli byste být informováni o následujících tipech.

• Před použitím

Před prvním použitím tohoto spotřebiče, byste měli provést následující.

1. Uchopte jednu spodní stranu regálu dvířek rukou, druhou rukou zvedněte opačnou stranu, když je otvor regálu dvířek venku z drážky, vyměňte si ruce a opakujte tyto kroky.

2. Uchopte jednu spodní stranu regálu dvířek rukou, druhou rukou zvedněte opačnou stranu, když je otvor regálu dvířek venku z drážky, vyměňte si ruce a opakujte tyto kroky.
3. Pevně uchopte obě strany zásobníku na vodu a pak vytáhněte zásobník na vodu ven.
4. Odšroubujte hlavu a potom ji vyčistěte a vyčistěte vnitřek zásobníku na vodu.

Upozornění!

Před vyjmutím zásobníku na vodu z něj vylijte vodu!

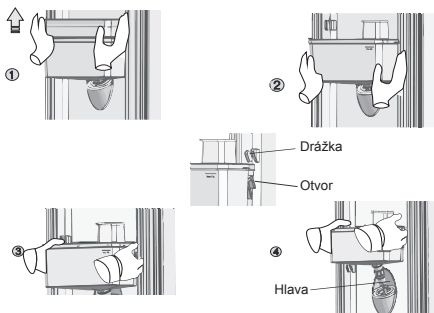

• Montáž

Po vyčištění sejměte jednotlivé části včetně hlavy, zásobníku na vodu a víka podle následujícího postupu:

1. Nejdříve nasadíte těsnicí kroužek (těsnicí kroužek se nesmí otočit), následně vložte hlavu do otvoru.
2. Pevně uchopte obě strany zásobníku na vodu, napasujte zásobník podél vodicích drážek na dvířkách.
3. Zatlačte obě strany zásobníku na vodu směrem dolů, jak je to znázorněno na obrázku.
4. Když uslyšíte cvaknutí na obou stranách a současně jsou obě strany zásobníku na vodu zavřené v linii dvířek, znamená to, že instalace je dokončena.

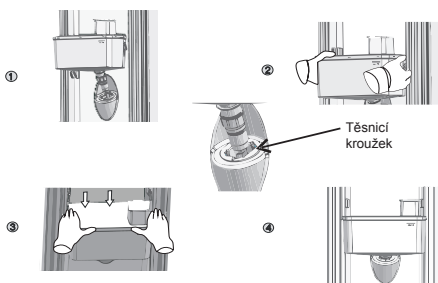

• Plnění vodou

Před plněním pitné vody do zásobníku na vodu se ujistěte, zda je zásobník na vodu ve stabilní a správné poloze.

Upozornění!

Naplňte zásobník 3,5 l vody (což je doporučené množství) a nepřelijte nad úroveň. V opačném případě by mohla voda po zavření víka přetéct.

Doporučujeme vám plnit vodu následovně. Malé víko otevřete a nalijte vodu přes otvor velkého víka.

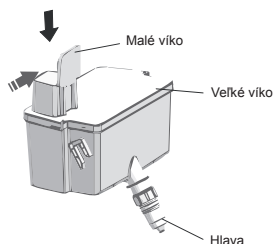

Varování!

Při plnění vody se nedotýkejte ostatních částí spotřebiče, mohlo by dojít k vytečení vody.

Vodu lijte pomalu, protože by mohla přetéci.

• Dávkování vody

Na dávkování vody byste měli umístit pod dávkovač vhodnou sklenici.

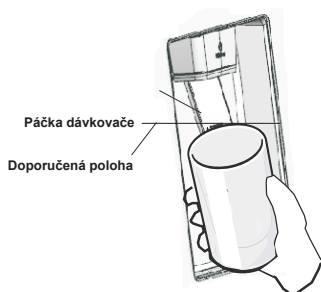

Varování!

Netlačte páčku dávkovače směrem dopředu bez sklenice, protože by mohlo dojít k úniku vody z dávkovače.

Čištění

1. Opatrně vyjměte zásobník vody z dvířek a potom omyjte zásobník, víko a hlavu ve vodě.
2. Po úspěšném vyčištění spotřebiče, byste ho měli vysušit přirozeným způsobem nebo pomocí vysoušeče. Pokud jste použili dávkovač vody mnohokrát, voda v přijímacím zásobníku může vytéci na podlahu a před přetečením byste tak měli pravidelně vyčistit zásobník pomocí utěrky.

Užitečné rady a tipy

Tipy týkající se úspory energie

Doporučujeme vám, abyste postupovali podle níže uvedených tipů na úsporu energie.

- Pokuste se nenechávat dvířka otevřená dlouhou dobu, abyste snížili spotřebu energie.
- Zkontrolujte, zda je tento spotřebič v dostatečné vzdálenosti od jakýchkoli zdrojů tepla (přímé sluneční záření, elektrická trouba nebo sporák atd.)
- Nenastavujte nižší teplotu chlazení, pokud je to nutné.
- Neskladujte ve spotřebiči teplé potraviny nebo odpařující se kapaliny.
- Umístěte spotřebič do dobře větrané místnosti, bez vlhkosti. Viz prosím kapitolu, která se věnuje instalaci vašeho nového spotřebiče.
- V případě, že grafické znázornění uvádí správnou kombinaci pro zásuvky, zásobníky a poličky, neupravujte tuto kombinaci, protože je navržena tak, aby byla dosažena nejúčinnější konfigurace úspory energie.

Tipy pro chlazení čerstvých potravin

- Nepokládejte horké pokrmy přímo do chladničky nebo mrazničky, protože se zvýší vnitřní teplota, což má za následek intenzivnější činnost kompresoru a zvýšení spotřeby elektrické energie.
- Potraviny zakryjte nebo zabalte, zejména pokud mají výraznou chuť.
- Potraviny umístěte správně tak, aby kolem nich mohl volně proudit vzduch.

Tipy pro chlazení

- Maso (všechny druhy) zabalené v potravinářské fólii: zabalte a umístěte na skleněnou poličku nad přihrádku na ovoce a zeleninu. Vždy dodržujte dobu skladování potravin a použijte termíny doporučené výrobcem.
- Vařené jídlo, studené mísy atd.: Tyto pokrmy by měly být zakryty a mohou být umístěny na kterékoliv poličce.

- Ovoce a zelenina: Tyto potraviny by měly být uloženy v dodávané speciální přihrádce.
- Máslo a sýr: Tyto položky by měly být zabaleny ve vzduchotěsné fólii nebo plastové fólii.
- Láhve mléka: Láhve by měly mít víko a měly by být uloženy v regálech na dvířkách.

Tipy pro mrazení

- Při prvním spuštění spotřebiče nebo po určité době bez používání, nechte spotřebič pracovat nejméně 2 hodiny s největším nastavením, než vložíte do prostoru potraviny.
- Připravte si potraviny v malých porcích, aby mohlo dojít k jejich rychlému a úplnému zmrazení a následně bylo možné rozmrazit jen potřebné množství potravin.
- Zabalte potraviny do hliníkové fólie nebo polyetylenové potravinářské fólie, která je vzduchotěsná.
- Nedovolte, aby se čerstvé, nemrazené potraviny dotýkaly potravin, které jsou již zmrazené, aby se zabránilo nárůstu teploty zmrazených potravin.
- Pokud jsou zmrazené produkty konzumovány ihned po jejich vyjmutí z prostoru mrazničky, může s největší pravděpodobností dojít k popálení kůže mrazem.
- Doporučuje se označit každé zmrazené balení názvem a datem zmrazení, abyste mohli zajistit sledování doby skladování.

Tipy pro skladování zmrazených potravin

- Ujistěte se, zda byly zmrazené potraviny správně uskladněny prodejcem potravin.
- Už rozmrazené potraviny se budou rychle kazit a neměly by být znovu zmrazeny. Nepřesahujte dobu skladování určenou výrobcem potravin.

Vypnutí vašeho spotřebiče

Pokud je třeba vypnout spotřebič na delší dobu, měli byste dodržet následující kroky, aby nedošlo k tvorbě plísní ve spotřebiči.

1. Vyjměte všechny potraviny.

2. Odpojte zástrčku napájecího kabelu z elektrické zásuvky.

3. Důkladně vyčistěte a vysušte vnitřní prostor spotřebiče.

4. Zajistěte mírné pootevření všech dvířek spotřebiče pro umožnění proudění vzduchu.

Péče a čištění

Z hygienických důvodů, je třeba pravidelně čistit spotřebič (včetně vnějších a vnitřních doplňků) nejméně jedenkrát za dva měsíce.

Upozornění! Spotřebič nesmí být v průběhu čištění připojen k elektrické síti. Hrozí nebezpečí úrazu elektrickým proudem! Před čištěním vypněte spotřebič a odpojte zástrčku napájecího kabelu od elektrické zásuvky.

Čištění vnější části

Pro zachování dobrého vzhledu vašeho spotřebiče, byste ho měli pravidelně čistit.

- Utřete digitální panel a panel displeje pomocí čisté, jemné tkaniny.
- Vodu naneste na čisticí tkaninu, namísto toho, abyste ji nanесли přímo na povrch spotřebiče. To pomáhá při zajištění rovnoměrného nanesení vlhkosti na povrch spotřebiče.
- Dvířka, rukojeti a povrch skříně spotřebiče vyčistěte pomocí jemného čisticího prostředku, který pak otřete měkkým hadříkem.

Upozornění!

- Nepoužívejte na čištění ostré předměty, protože by mohly poškrábat povrch spotřebiče.
- Nepoužívejte na čištění ředidlo, čisticí prostředek na auta, Clorox, éterický olej, abrazivní čisticí prostředky nebo organická rozpouštědla, jako je benzen. Mohly by poškodit povrch spotřebiče a způsobit požár.

Čištění vnitřního prostoru

Vnitřní prostor spotřebiče byste měli čistit pravidelně. Čištění bude mnohem jednodušší, když je stav zásob potravin nízký. Vnitřní prostor chladničky s mrazničkou vyčistěte pomocí slabého roztoku jedlé sody a pak jej opláchněte teplou vodou a vyždímanou houbou nebo tkaninou. Před vrácením poliček a košů do spotřebiče ho důkladně vytřete dosucha. Důkladně vysušte všechny povrchy a vyjímatelné části.

I když se tento spotřebič rozmrazuje automaticky, vrstva námrazy se může vyskytnout na vnitřních stěnách prostoru mrazničky, při častém nebo velmi dlouhém otevření dvířek mrazničky.

Pokud je námraza velmi hrubá, zvolte čas, kdy je stav zásob potravin nízký a postupujte následujícím způsobem:

1. Vyjměte stávající potraviny a koše příslušenství, odpojte spotřebič od elektrické sítě a ponechte dvířka otevřená. Důkladně větrejte místnost, abyste urychlili proces rozmrazování.
2. Když je rozmrazování dokončeno, vyčistěte vaši mrazničku tak, jak je to popsáno výše.

Upozornění! Nepoužívejte ostré předměty na odstraňování námrazy z prostoru mrazničky. Teprve potom, když je vnitřní prostor zcela suchý, by měl být spotřebič opět zapnut a připojen zpět k elektrické zásuvce.

Čištění těsnění dvířek

Dávejte pozor, aby byla těsnění dvířek čistá. Přilepené potraviny a nápoje, mohou způsobit přilepení těsnění ke skříňce spotřebiče a při otevření dvířek může dojít k jejich odtržení. Umyjte těsnění jemným čisticím prostředkem a teplou vodou. Po čištění, povrch důkladně vyčistěte a vysušte. **Upozornění!** Teprve poté, co jsou těsnění dvířek zcela suchá, by měl být spotřebič zapnutý.

Výměna LED světla:

Varování: LED světlo nesmí vyměňovat uživatel! Pokud je LED světlo poškozené, požádejte o pomoc zákaznickou linku.

Při výměně LED světla, je možné provést vedle uvedené kroky:

1. Odpojte váš spotřebič od elektrické sítě.
2. Zatlačením směrem nahoru a ven, vyjměte kryt světla.
3. Uchopte kryt LED světla jednou rukou a druhou rukou jej vytáhněte se současným zatlačením západky.
4. Vyměňte LED světlo a zajistěte ho správně na místě.

Rozmrazování

- Voda obsažená v potravinách nebo ta, která se dostane do vzduchu uvnitř chladničky při otevření dvířek se může zformovat ve vrstvě námrazy ve vnitřním prostoru. Když je vrstva námrazy silná, oslabí to chlazení.
- Tento spotřebič je beznámrazová chladnička, přičemž pravidelně probíhá automatické rozmrazování, bez nutnosti manuálního rozmrazování. Rozmrazená voda se odvádí do misky přes vypouštěcí potrubí a voda se následně z této odkapávací misky odpaří.

Odstranění možných problémů

Pokud dochází k problémům s vaším spotřebičem, nebo se domníváte, že spotřebič nefunguje správně, můžete provést několik jednoduchých kroků dříve, než zavoláte servis.

Varování! Nesnažte se opravovat spotřebič sami. Pokud problém přetrvává i poté, co provedete níže uvedené kroky, kontaktujte kvalifikovaného elektrikáře, autorizované servisní středisko nebo prodejnu, ve které jste si tento spotřebič zakoupili.



Problém	Možná příčina a řešení
Spotřebič nefunguje správně.	Zkontrolujte, zda je napájecí kabel správně připojen k elektrické zásuvce.
	Zkontrolujte pojistku nebo obvod vašeho zdroje napájení, v případě potřeby ji vyměňte.
	Okolní teplota je velmi nízká. Zkuste nastavit teplotu vnitřního prostoru na nižší úroveň, abyste vyřešili tento problém.
	Je normální, že chladnička nefunguje v průběhu cyklu automatického rozmrazování, nebo krátce poté, co je spotřebič zapnutý, čímž je chráněn kompresor.
Je cítit zápach z vnitřních prostor.	Může být třeba vyčistit vnitřní prostor.
	Některé potraviny, nádoby nebo obaly způsobují zápach.
Spotřebič způsobuje hluk.	Níže uvedené zvuky jsou úplně normální: <ul style="list-style-type: none"> ● Hluk pracujícího kompresoru. ● Zvuk pohybu vzduchu z malého motoru ventilátoru v prostoru chladničky nebo jiných prostorech. ● Bublající zvuk podobný vařící vodě. ● Praskající zvuk v průběhu automatického rozmrazování. ● Zvuk cvakání před spuštěním kompresoru.
	Jiné neobvyklé zvuky jsou způsobeny níže uvedenými příčinami a může být nutné, abyste provedli kontrolu a přijali opatření: Skříňka spotřebiče není vyrovnaná. Zadní strana spotřebiče se dotýká stěny. Láhve nebo nádoby spadly nebo se kutálají.
Motor pracuje nepřetržitě.	Je běžné, pokud je často slyšet zvuk motoru, když bude potřeba jeho spuštění při těchto z následujících okolností: <ul style="list-style-type: none"> ● Nastavení teploty je nižší, než je nutné. ● Do spotřebiče bylo nedávno vloženo velké množství teplých potravin. ● Teplota okolo spotřebiče je velmi vysoká. ● Dvířka jsou velmi dlouho nebo velmi často otevřená. ● Po instalaci spotřebiče nebo pokud byl spotřebič delší dobu vypnutý.

Problém	Možná příčina a řešení
Ve vnitřním prostoru se vyskytla vrstva námrazy.	Zkontrolujte, zda nejsou výstupy vzduchu zablokovány potravinami a zajistěte, aby byly potraviny umístěny ve spotřebiči tak, aby bylo zajištěno dostatečné větrání. Ujistěte se, zda jsou dvířka úplně zavřená. K odstranění námrazy, viz prosím kapitolu týkající se čištění a péče.
Teplota uvnitř spotřebiče je velmi vysoká.	Možná jste nechali dvířka otevřená velmi dlouho nebo velmi často; nebo dvířka zůstala otevřena kvůli nějaké překážce; nebo je spotřebič umístěn s nedostatkem místa kolem něj, za ním a nad ním.
Teplota uvnitř spotřebiče je velmi nízká.	Zvyšte teplotu podle popisu v kapitole „Zobrazení ovládacích prvků“.
Dvířka nejdou zavřít snadno.	Zkontrolujte, zda je horní část chladničky nakloněná dozadu o 10–15 mm, aby se dvířka mohla zavírat sama, nebo zda se uvnitř nenachází nic, co by bránilo zavírání dvířek.
Na podlaze se vyskytla voda.	Nádoba na vodu (která se nachází v zadní spodní části skříně spotřebiče) nemusí být správně vyrovnaná, nebo vypouštěcí hadička (která se nachází pod horní částí kompresoru), nemusí být správně umístěna na přímý odvod vody do této nádoby, nebo je vypouštěcí hadička ucpaná. Může být nutné odtáhnout chladničku dále od stěny a zkontrolovat nádobu a hadičku.
Nesvítil světlo.	<ul style="list-style-type: none"> • LED světlo může být poškozené. V části s popisem údržby a čištění, viz postup výměny LED světla. • Ovládací systém deaktivoval světlo, z důvodu velmi dlouhého otevření dvířek, zavřete a znovu otevřete dvířka na opětovnou aktivaci světla.

Likvidace starého spotřebiče

Tento spotřebič se nesmí likvidovat společně s běžným domácím odpadem. V případě likvidace, existuje několik možností:

- Vaše samospráva má zavedený systém sběru, kde je možné zlikvidovat elektronický odpad, bez nákladů ze strany uživatele.
- Výrobce vezme starý spotřebič zpět na jeho likvidaci, bez nákladů ze strany uživatele.
- Protože staré produkty obsahují cenné suroviny, mohou být prodány prodejcem kovového šrotu. Nekontrolovaná likvidace odpadu v lesích a v přírodě ohrožuje vaše zdraví, když nebezpečné látky uniknou do podzemních vod a najdou si tak cestu do potravinového řetězce.

	Správná likvidace tohoto výrobku
 	<p>Toto označení znamená, že tento výrobek nesmí být likvidován spolu ostatním domovním odpadem v celé EU. Aby se zabránilo možnému poškození životního prostředí nebo lidského zdraví nekontrolovanou likvidací odpadu, zodpovědně ho recyklujte, za účelem udržitelného využívání druhotných surovin. Pokud chcete vrátit použité zařízení, použijte prosím systém sběru a recyklace, nebo se obraťte na prodejce, od kterého jste výrobek zakoupili. V těchto zařízeních je možné tento výrobek ekologicky bezpečně recyklovat.</p>

Aby se zabránilo kontaminaci potravin, dodržujte následující pokyny

- Dlouhodobé otevření dvířek může způsobit značné zvýšení teploty v prostorách spotřebiče.
- Pravidelně čistěte povrchy, které mohou přijít do kontaktu s potravinami a příslušnými vypouštěcími systémy.
- Syrové maso a ryby skladujte ve vhodných nádobách v chladničce, aby se nedostaly do styku s jinými potravinami, nebo na ně nekapaly.
- Prostory pro mrazené potraviny se dvěma hvězdičkami jsou vhodné pro skladování mrazených potravin, pro skladování nebo výrobu zmrzliny a výrobu kostek ledu.
- Prostory s jednou, dvěma a třemi hvězdičkami nejsou vhodné pro mrazení čerstvých potravin.

Č.	TYP prostoru	Cílová teplota skladování [°C]	Vhodné potraviny
1	Chladnička	+2 ~ +8	Vejce, vařené pokrmy, balené potraviny, ovoce a zelenina, mléčné výrobky, koláče, nápoje a jiné potraviny, které nejsou vhodné k mrazení.
2	(**)*- Mraznička	≤ -18	Mořské plody (ryby, krevety, měkkýši), čerstvé výrobky ze sladkovodních ryb a masné výrobky (doporučená doba jsou 3 měsíce, čím je doba skladování delší, tím je horší chuť a nutriční hodnoty), vhodné pro čerstvé zmrazené potraviny.
3	***- Mraznička	≤ -18	Mořské plody (ryby, krevety, měkkýši), čerstvé výrobky ze sladkovodních ryb a masné výrobky (doporučená doba jsou 3 měsíce, čím je doba skladování delší, tím je horší chuť a nutriční hodnoty), vhodné pro čerstvé zmrazené potraviny.
4	** - Mraznička	≤ -12	Mořské plody (ryby, krevety, měkkýši), čerstvé výrobky ze sladkovodních ryb a masné výrobky (doporučená doba jsou 2 měsíce, čím je doba skladování delší, tím je horší chuť a nutriční hodnoty), není vhodné pro čerstvé zmrazené potraviny.
5	* - Mraznička	≤ -6	Mořské plody (ryby, krevety, měkkýši), čerstvé výrobky ze sladkovodních ryb a masné výrobky (doporučená doba je 1 měsíc, čím je doba skladování delší, tím je horší chuť a nutriční hodnoty), není vhodné pro čerstvé zmrazené potraviny.
6	0 - hvězdiček	-6 ~ 0	Čerstvé vepřové maso, hovězí maso, ryby, kuřecí maso, některé balené zpracované potraviny atd. (Doporučuje se konzumovat v ten samý den, pokud možno neskladovat déle než 3 dny). Částečně zabalené zpracované potraviny (nemrzoucí potraviny)

7	Chlazení	-2 ~ +3	Čerstvé/mražené vepřové maso, hovězí maso, kuřecí maso, čerstvé výrobky ze sladkovodních ryb atd. (7 dní při teplotě pod 0 °C a při teplotě nad 0 °C se doporučuje konzumovat v ten samý den, pokud možno neskladovat déle než 2 dny). Mořské plody (při teplotě pod 0 °C skladovat 15 dní, nedoporučuje se skladovat při teplotě nad 0 °C).
8	Čerstvé potraviny	0 ~ +4	Čerstvé vepřové maso, hovězí maso, ryby, kuřecí maso, vařené potraviny atd. (Doporučuje se konzumovat v ten samý den, pokud možno neskladovat déle než 3 dny).
9	Víno	+5 ~ +20	Červené víno, bílé víno, šumivé víno atd.

Poznámka: Uchovávejte různé potraviny podle prostorů nebo cílové teploty skladování zakoupených výrobků.

- Pokud necháte chladicí spotřebič delší dobu prázdný, vypněte ho, odmrazte, vyčistěte, vysušte a nechte dvířka otevřená, abyste tak zabránili tvorbě plísní ve spotřebiči.

Čištění dávkovače vody (pro produkty s dávkovačem vody):

- Zásobník na vodu vyčistěte, pokud jste ho nepoužívali 48 hodin; pokud nebyla voda použita 5 dní, propláchněte vodní systém připojený k přívodu vody.

VAROVÁNÍ! Potraviny je třeba před jejich vložením do chladničky zabalit do sáčků a tekutiny je třeba nalít do lahví nebo uzavřených nádob, aby se předešlo problému, protože designová struktura produktu se nečistí snadno.

Hisense

life reimagined

NÁVOD NA OBSLUHU

Pred používaním tohto spotrebiča, si prosím dôkladne prečítajte tento návod na obsluhu a odložte ho pred jeho budúce využitie

RF540N4WI1

RF540N4WF1

RF540N4SBF2

RF540N4SBI2

Slovensky

Obsah

Informácie o bezpečnosti a varovania.....	2	Užitočné rady a tipy.....	18
Inštalácia spotrebiča.....	9	Starostlivosť a čistenie.....	19
Popis spotrebiča.....	10	Rozmrazovanie.....	20
Zobrazenie ovládacích prvkov.....	12	Odstránenie možných problémov.....	21
Použitie vášho spotrebiča.....	14	Likvidácia starého spotrebiča.....	23



Informácie o bezpečnosti a varovania

Z dôvodu vašej bezpečnosti a správneho použitia, ešte pred inštaláciou a prvým použitím spotrebiča, si pozorne prečítajte tento návod na obsluhu, vrátane týchto tipov a varovaní. Aby ste zabránili nežiaducim chybám a nehodám, je dôležité zaistiť, aby sa všetky osoby používajúce tento spotrebič dôkladne zoznámili s jeho obsluhou a bezpečnostnými funkciami. Uschovajte si tieto pokyny a v prípade predania spotrebiča sa uistite, či zostal tento návod v spotrebiči tak, aby bol používaný v priebehu celej životnosti a správne informoval o správnom používaní spotrebiča a bezpečnosti. Z bezpečnostných dôvodov a pre ochranu majetku dodržiavajte pokyny v tomto návode, pretože výrobca nenesie žiadnu zodpovednosť za poškodenia spôsobené nedodržaním týchto pokynov.

Bezpečnosť detí a iných nespôsobilých osôb

● Podľa štandardu EN

Tento spotrebič môžu používať deti od 8 rokov a osoby s obmedzenými fyzickými, sensorickými alebo mentálnymi schopnosťami, alebo bez dostatočných skúseností a znalostí, ak sú pod dohľadom alebo boli poučené o správnom a bezpečnom použití spotrebiča a porozumeli možným rizikám. Nedovoľte deťom hrať sa so spotrebičom. Čistenie a údržbu nesmú vykonávať deti bez dozoru.

Podľa štandardu IEC

Tento spotrebič nie je určený na používanie osobám (vrátane detí) s obmedzenými fyzickými, sensorickými alebo mentálnymi schopnosťami, alebo bez dostatočných skúseností a znalostí, pokiaľ nie sú pod dohľadom alebo boli poučené o správnom a bezpečnom použití spotrebiča osobou zodpovednou za ich bezpečnosť.

- Držte obalové materiály mimo dosahu detí, pretože predstavujú riziko udusenía.
- V prípade likvidácie spotrebiča odpojte zástrčku od sieťovej zásuvky, odrežte napájací kábel (čo najbližšie pri spotrebiči) a zložte dvierka, aby ste zabránili úrazu detí elektrickým prúdom, alebo ich uväzneniu v spotrebiči.
- Ak tento spotrebič obsahujúci magnetické tesnenia dvierok nahrádza starší model s pružinovým zámkom (západkou) na dvierkach alebo veku, pred likvidáciou starého spotrebiča znefunkčnite západku. Týmto zabránite možnému uväzneniu detí v spotrebiči.

Všeobecná bezpečnosť



- **VAROVANIE** — Tento spotrebič je určený na použitie v domácnosti a podobnom prostredí, ako sú
 - zamestnanecké kuchyne v predajniach, kanceláriách alebo inom pracovnom prostredí;
 - farmy a klienti hotelov, motelov a iné typy ubytovacieho zariadenia;
 - miesta pre výdaj raňajok;
 - cateringové a iné podobné nepredajné akcie
- **VAROVANIE** — V spotrebiči neskladujte explozívne látky, ako sú plechovky s horľavými plynmi.
- **VAROVANIE** – Ak je poškodený prívodný kábel, musí ho vymeniť výrobca, servisný technik alebo podobne kvalifikovaná osoba, aby sa zabránilo prípadnému nebezpečenstvu.
- **VAROVANIE** – Udržiavajte vetracie otvory spotrebiča alebo vstavaného nábytku voľné bez prekážok.
- **VAROVANIE** – Na urýchlenie procesu odmrazovania nepoužívajte mechanické zariadenia iné ako odporúčané výrobcom.
- **VAROVANIE** – Zabráňte poškodeniu chladiaceho okruhu.
- **VAROVANIE** – V skladovacom priestore spotrebiča nepoužívajte elektrické spotrebiče, pokiaľ nejde o typ, ktorý je odporúčaný výrobcom.

- VAROVANIE – Chladiaci a izolačný plyn je horľavý. Likvidáciu starého spotrebiča môže vykonávať len autorizované servisné stredisko. Nevystavujte ohňu.
- VAROVANIE – Pri umiestnení spotrebiča sa uistite, či nie je napájací kábel zachytený alebo poškodený.
- VAROVANIE – Neumiestňujte mnohopočetné prenosné zásuvky alebo prenosné zdroje napájania na zadnú stranu spotrebiča.

Výmena žiarovky osvetlenia

- VAROVANIE – Žiarovky osvetlenia nesmie vymieňať používateľ! Ak je osvetlenie poškodené, požiadajte o pomoc zákaznícku linku.

Toto varovanie sa týka len chladničiek, ktoré majú žiarovky osvetlenia.

Chladivo

Chladiaci izobután (R600a), ktorý je obsiahnutý v chladiacom okruhu spotrebiča, je prírodný plyn s vysokou kompatibilitou so životným prostredím, ktorý je predsa len horľavý. Počas prepravy a inštalácie spotrebiča zabráňte poškodeniu komponentov chladiaceho okruhu.

Chladivo (R600a) je horľavé.

- VAROVANIE – Chladničky v izolácii obsahujú chladivo a chladiace plyny. Chladivo a chladiace plyny musia byť likvidované odborne, pretože môžu spôsobiť poranenie očí alebo vznietenie. Pred vykonaním správnej likvidácie sa uistite, či nie je potrubie chladiaceho okruhu poškodené.



VAROVANIE: Riziko požiaru horľavých materiálov

Ak by došlo k poškodeniu chladiaceho okruhu:

- Vyhnite sa otvorenému ohňu a zdrojom vznietenia.
- Dôkladne vyvetrajte miestnosť, v ktorej sa spotrebič nachádza.

Je nebezpečné meniť alebo upravovať spotrebič akýmkoľvek spôsobom.

Akékoľvek poškodenie prívodného kábla môže viesť k skratu, požiaru a/alebo zasiahnutiu elektrickým prúdom.



Elektrická bezpečnosť

1. Napájací kábel nesmie byť predlžovaný.
2. Uistite sa, či nie je zástrčka napájacieho kábla poškodená. Rozdrvená alebo poškodená zástrčka sa môže prehrievať a spôsobiť požiar.
3. Uistite sa, či máte voľný prístup k zástrčke spotrebiča.
4. Neťahajte za napájací kábel.
5. Ak je elektrická zásuvka uvoľnená, nepripájajte k nej zástrčku. Hrozí riziko zasiahnutia elektrickým prúdom alebo vzniku požiaru.
6. Nesmiete používať tento spotrebič bez krytu vnútorného osvetlenia.
7. Chladnička je určená len na napájanie z jednej fázy striedavého prúdu s hodnotami 220~240 V/50 Hz. Ak je kolísanie napätia v mieste bydliska používateľa tak veľké, že presahuje vyššie uvedené limity, z bezpečnostných dôvodov použite pre chladničku automatický napäťový regulátor s viac ako 350 W. Chladnička musí byť vybavená špeciálnou napájacou zástrčkou namiesto bežnej s inými elektrickými spotrebičmi. Zástrčka musí zodpovedať zásuvke s uzemňovacím kontaktom.

Bežné použitie

- V spotrebiči neskladujte horľavé plyny ani tekutiny. Hrozí riziko explózie.
- V spotrebiči nepoužívajte iné elektrické spotrebiče (napr. elektrický výrobník zmrzliny, mixéry atď.).
- Pri odpájaní spotrebiča z elektrickej zásuvky, vždy ťahajte za zástrčku. Neťahajte za kábel.
- Do blízkosti plastových dielov tohto spotrebiča nedávajte horúce predmety

- Nedávajte žiadne predmety do blízkosti vzduchových otvorov v zadnej stene.
- Balené mrazené potraviny skladujte v súlade s pokynmi výrobcu mrazených potravín.
- Mali by ste striktne dodržiavať odporúčania týkajúce sa skladovania v spotrebiči od výrobcu. Pozrite si príslušné pokyny o skladovaní.
- Do mraziaceho priestoru nedávajte sýtené alebo šumivé nápoje, pretože vytvárajú tlak na nádobu, ktorá môže explodovať, čo môže viesť k poškodeniu spotrebiča.
- Nekonzumujte mrazené pokrmy ihneď po vybratí z mrazničky, môžete sa poraniť.
- Neumiestňujte spotrebič na priame slnečné svetlo.
- Držte horiace sviečky, lampy a iné predmety s otvoreným ohňom v dostatočnej vzdialenosti od spotrebiča, aby ste zabránili riziku požiaru.
- Spotrebič je určený na uskladnenie pokrmov a/alebo nápojov v bežnej domácnosti podľa popisu v návode. Spotrebič je ťažký. Zvýšte pozornosť pri jeho premiestňovaní.
- Nevyberajte ani sa nedotýkajte položiek v priestore mrazenia, ak máte vlhké/mokrú ruku, pretože to môže viesť k poraniam pokožky alebo popáleninám z mrazu.
- Nikdy nepoužívajte dno, zásuvky, dvierka a pod. na stúpanie alebo ako podperu.
- Mrazené potraviny, nesmú byť po rozmrazení opätovne zmrazené.
- Nekonzumujte ľadové nanuky alebo kocky ľadu hneď po vybratí z mrazničky, pretože by ste si tak mohli poraniť ústa a pery.
- Aby ste zabránili pádu predmetov a zraneniu alebo poškodeniu spotrebiča, nepreťažujte priehradky dvierok ani do zásuviek nedávajte nadmerné množstvo potravín.

Upozornenie!

Starostlivosť a čistenie

- Pred údržbou, vypnite spotrebič a odpojte zástrčku od elektrickej zásuvky.

- Spotrebič nečistite kovovými predmetmi, parnými čističmi, éterickými olejmi, organickými rozpúšťadlami ani drsnými čističmi.
- Na odstraňovanie námrazy zo spotrebiča, nepoužívajte ostré predmety. Použite plastovú škrabku.

Inštalácia

Dôležité!

- Pri pripojení k elektrickej sieti buďte opatrní, dodržiavajte pokyny v tomto návode. Spotrebič vybaľte a skontrolujte ho z hľadiska viditeľných poškodení.
- Ak je spotrebič poškodený, nepripájajte ho. Oznámte prípadné poškodenie v mieste zakúpenia. V tomto prípade si nechajte obalový materiál.
- Odporúča sa počkať niekoľko hodín, pred pripojením spotrebiča, aby sa olej v kompresore ustálil.
- Okolo spotrebiča zaistite dostatočné vetranie, v opačnom prípade môže dochádzať k prehrievaniu. Na dosiahnutie dostatočného vetrania dodržiavajte pokyny na inštaláciu.
- Ak je to možné, zadná stena spotrebiča by nemala byť veľmi blízko steny a nemal by sa dotýkať horúcich častí (kompresor, kondenzátor), aby sa zabránilo riziku požiaru, dodržiavajte príslušné pokyny na inštaláciu.
- Spotrebič nesmie byť umiestnený v blízkosti radiátorov alebo sporákov.
- Po inštalácii spotrebiča sa uistite, či je sieťová zástrčka ľahko prístupná.

Servis

- Všetky elektrické činnosti ohľadne servisu spotrebiča musí vykonávať kvalifikovaný servisný technik, alebo kompetentná osoba.
- Tento spotrebič môže opravovať len autorizované servisné stredisko a môžu sa používať len originálne náhradné.
 - 1) Ak je spotrebič Frost Free.
 - 2) Ak spotrebič obsahuje mraziaci priestor.

Poznámka: Deti vo veku od 3 do 8 rokov môžu napíňať a vyberať potraviny z chladiacich spotrebičov. (Toto ustanovenie platí len v regióne EÚ.)

Inštalácia spotrebiča

Pred prvým používaním spotrebiča, by ste mali byť informovaní o nasledujúcich tipoch.

Vetranie spotrebiča



Aby sa zvýšila účinnosť chladiaceho systému a šetrila energia, je potrebné zaistiť dobré vetranie okolo spotrebiča. Z tohto dôvodu, by mal byť zaistený dostatočný priestor okolo spotrebiča.

Odporúčanie: voľného priestoru od zadnej steny, najmenej 50-70 mm, od vrchu 300 mm, a najmenej 200 mm od jeho bočných stien a zaistiť dostatok priestoru pred dverkami, na zaistenie ich otvorenia o 135°. Tak ako je to uvedené na nasledujúcich obrázkoch.

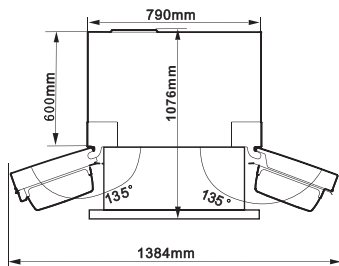
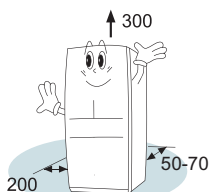

Poznámka:

Tento spotrebič funguje správne v rámci klimatickej triedy uvedenej v tabuľke nižšie. Spotrebič nemusí fungovať správne, ak zostane dlhší čas pri teplote nad alebo pod uvedeným rozsahom.

Klimatická trieda	Okolité teplota
SN	+10 °C do +32 °C
N	+16 °C do +32 °C
ST	+16 °C do +38 °C
T	+16 °C do +43 °C

- Postavte váš spotrebič na suché miesto, aby bol chránený pred vysokou vlhkosťou.
- Spotrebič udržiavajte mimo dosahu priameho slnečného žiarenia, dažďa alebo mrazu. Postavte spotrebič ďalej od zdrojov tepla, ako sú pece, oheň alebo ohrievače.

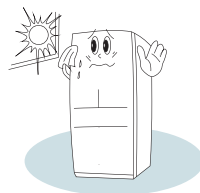

Vyrovnanie spotrebiča

- Na dostatočné vyrovnanie a zaistenie cirkulácie spodnej zadnej časti spotrebiča, môže byť potrebné upraviť spodné nožičky.
- Na zaistenie samo-zatvárania dverok, nakloňte vrchol smerom dozadu približne o 10 mm.

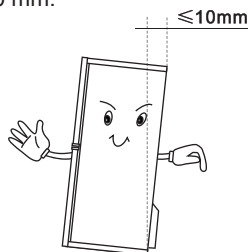

- Môžete ich upraviť manuálne pomocou ruky, alebo pomocou vhodného kľúča.

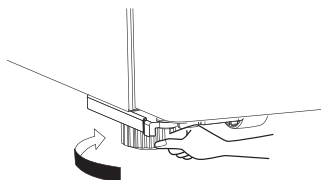

Popis spotrebiča

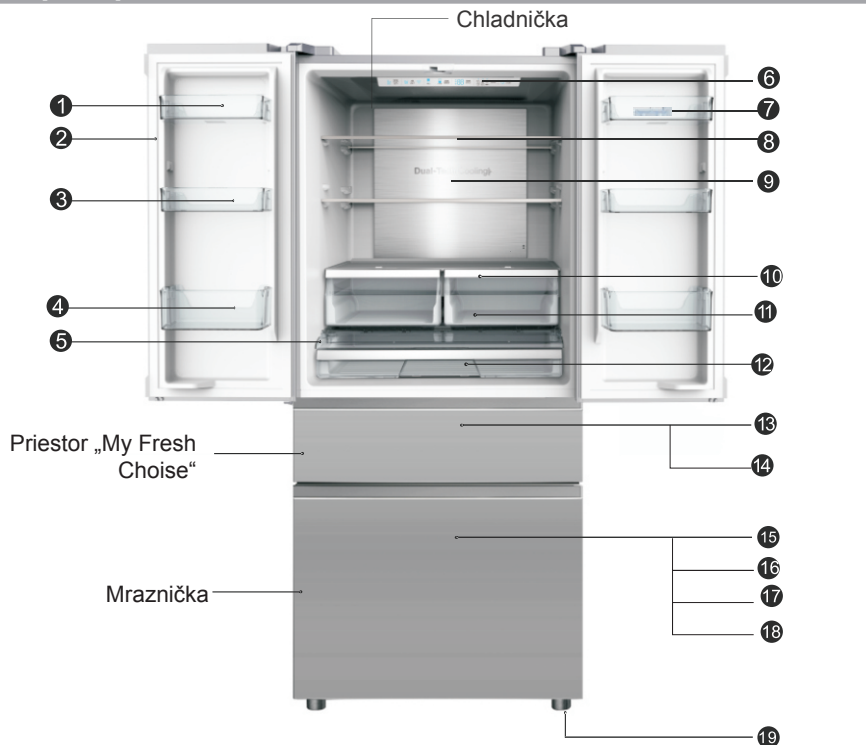

- | | | | |
|---|------------------------------------|---|------------------------------|
| ① | Priehradka dvierok | ⑪ | Zásuvka na ovocie a zeleninu |
| ② | Rotačný separátor | ⑫ | Spodný priestor |
| ③ | Priehradka dvierok | ⑬ | Priestor My Fresh Choice |
| ④ | Priehradka dvierok | ⑭ | Chrómová priehradka na víno |
| ⑤ | Kryt priestoru | ⑮ | Mraznička |
| ⑥ | Elektronický ovládač | ⑯ | Horná zásuvka mrazničky |
| ⑦ | Priehradka dvierok | ⑰ | Spodná zásuvka mrazničky |
| ⑧ | Sklenené poličky | ⑱ | Spodný usmerňovač mrazničky |
| ⑨ | Kovové chladenie | | |
| ⑩ | Kryt zásuvky pre ovocie a zeleninu | | |

Poznámka: Z dôvodu neustálej úpravy našich výrobkov, sa môže vaša chladnička mierne líšiť od tej, ktorá je uvedená v tomto návode na obsluhu, ale jej funkcie a spôsoby používania zostávajú nezmenené. Ak chcete získať viac miesta v mrazničke, môžete z nej vybrať zásuvky (okrem spodnej zásuvky mrazničky) a otočný zásobník na ľad.

Popis spotrebiča

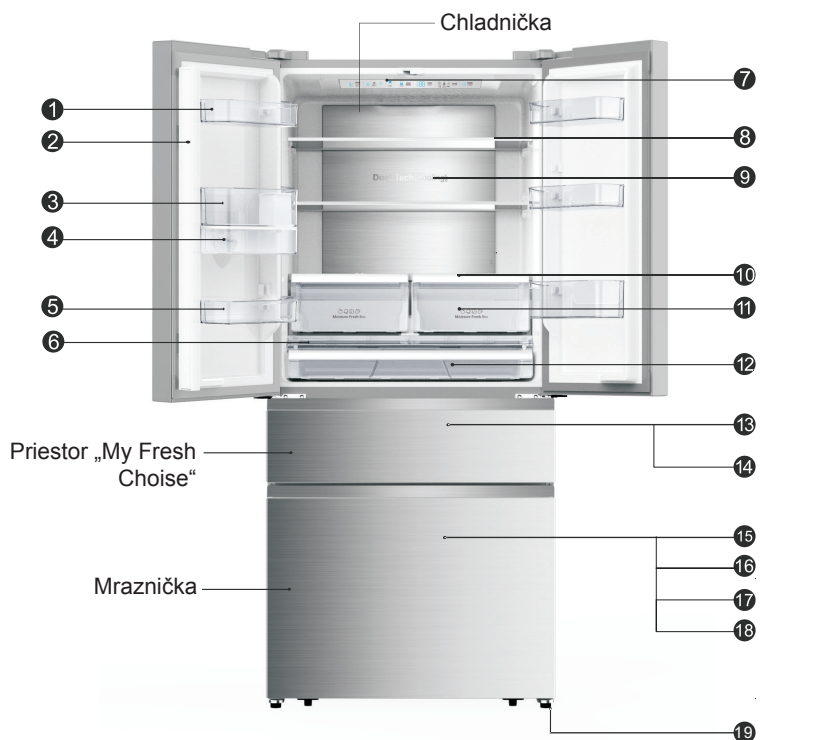

- | | |
|--------------------------------------|---------------------------------|
| ❶ Priehradka dvierok | ❶❶ Zásuvka na ovocie a zeleninu |
| ❷ Rotačný separátor | ❶❷ Spodný priestor |
| ❸ Priehradka dvierok | ❶❸ Priestor My Fresh Choose |
| ❹ Zásobník vody | ❶❹ Chrómová priehradka na víno |
| ❺ Priehradka dvierok | ❶❺ Mraznička |
| ❻ Kryt priestoru | ❶❻ Horná zásuvka mrazničky |
| ❼ Elektronický ovládač | ❶❼ Spodná zásuvka mrazničky |
| ❽ Sklenené poličky | ❶❽ Spodný usmerňovač mrazničky |
| ❾ Kovové chladenie | ❶❾ Nastaviteľná nožička |
| ❿ Kryt zásuvky pre ovocie a zeleninu | |

Poznámka: Z dôvodu neustálej úpravy našich výrobkov, sa môže vaša chladnička mierne líšiť od tej, ktorá je uvedená v tomto návode na obsluhu, ale jej funkcie a spôsoby používania zostávajú nezmenené. Ak chcete získať viac miesta v mrazničke, môžete z nej vybrať zásuvky (okrem spodnej zásuvky mrazničky) a otočný zásobník na ľad.

Zobrazenie ovládacích prvkov

Používajte váš spotrebič v súlade s nasledujúcimi pokynmi týkajúcimi sa ovládania, pričom váš spotrebič má príslušné funkcie a režimy v súlade s ovládacími panelmi uvedenými na obrázku nižšie. Pri úplne prvom zapnutí spotrebiča, začne fungovať podsvietenie ikon na paneli displeja. Ak nestlačíte žiadne tlačidlá a dverka sú zatvorené, podsvietenie zhasne.

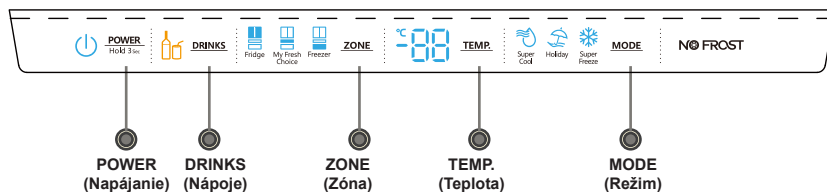

Ovládanie teploty

Odporúčame vám, aby bola pri prvom spustení chladničky, teplota v chladničke nastavená na 4 °C, v priehradke „My Fresh Choice“ a následným opakovaným stláčaním tlačidla „TEMP.“ nastavte požadovanú teplotu medzi 5 °C a -20 °C v súlade s požadovanou teplotou a indikátor teploty zobrazí príslušnú hodnotu v súlade s nasledujúcim poradím.

Upozornenie! Keď nastavujete teplotu, nastavte priemernú teplotu pre celý chladiaci priestor. Teploty vo vnútri každého priestoru sa môžu líšiť od teplotných hodnôt zobrazených na paneli, v závislosti na tom, koľko potravín uskladníte a na tom, kde ich umiestnite. Okolité teplota môže taktiež ovplyvniť aktuálnu teplotu vo vnútri spotrebiča.

1. Fridge

Opakovane stláčajte tlačidlo „ZONE“, pokiaľ sa nerozsvieti ikona „Fridge“ a následným opakovaným stláčaním tlačidla „TEMP.“ nastavte požadovanú teplotu v chladničke medzi 8 °C a 2 °C, pričom teplota poklesne o 1 stupeň s každým stlačením tlačidla a indikátor teploty v chladničke zobrazí príslušnú hodnotu v súlade s nasledujúcim poradím.

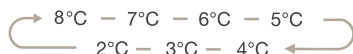

2. My Fresh Choice

Opakovane stláčajte tlačidlo „ZONE“, pokiaľ sa nerozsvieti ikona „My Fresh Choice“ a následným opakovaným stláčaním tlačidla „TEMP.“ nastavte požadovanú teplotu medzi 5 °C a -20 °C v súlade s požadovanou teplotou a indikátor teploty zobrazí príslušnú hodnotu v súlade s nasledujúcim poradím.

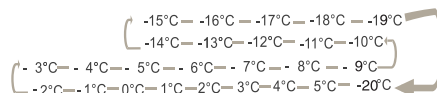

3. Freezer

Opakovane stláčajte tlačidlo „ZONE“, pokiaľ sa nerozsvieti ikona „Freezer“ a následným opakovaným stláčaním tlačidla „TEMP.“ nastavte teplotu v mrazničke medzi 14 °C a -24 °C v súlade s požadovanou teplotou a indikátor teploty v mrazničke zobrazí príslušnú hodnotu v súlade s nasledujúcim poradím.

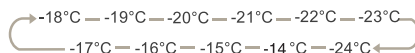

4. Super Cool



Super
Cool

Funkcia „Super Cool“ dokáže rýchlejšie schladiť potraviny a udržiavať ich čerstvé dlhší čas. Stlačením tlačidla „MODE“ aktivujete túto funkciu. Rozsvieti sa ikona rýchleho chladenia a indikátor teploty chladničky zobrazí 2 °C.

- Funkcia „Super cool“ sa automaticky vypne po 3 hodinách a nastavenie teploty chladničky zobrazí 2 °C.
- Ak je táto funkcia zapnutá, môžete ju vypnúť stlačením tlačidla „MODE“ a nastavenie teploty chladničky sa vráti na predchádzajúce nastavenie.

5. Super Freeze



Super
Freeze

Funkcia „Super Freeze“ dokáže rýchlo znížiť teplotu v mrazničke a zmraziť tak vaše potraviny podstatne rýchlejšie, ako obvykle. Táto funkcia taktiež pomáha zachovať vitamíny a živiny čerstvých potravín a predĺžiť ich životnosť. Stlačením tlačidla „MODE“ aktivujete túto funkciu. Rozsvieti sa ikona rýchleho mrazenia a nastavenie teploty v mrazničke zobrazí -24 °C.

- Funkcia rýchleho zmrazenia sa vypne automaticky po 52 hodinách.
- Keď je funkcia rýchleho mrazenia zapnutá, môžete ju vypnúť stlačením tlačidla „MODE“ a nastavenie teploty chladničky sa vráti na predchádzajúce.

Poznámka: Pri voľbe funkcie „Super Freeze“ sa uistite, či v priestore mrazničky nie sú žiadne fľašované alebo konzervované nápoje (hlavne sytené nápoje). Fľaše a plechovky môžu explodovať.

6. Holiday



Holiday

Ak je aktivovaná funkcia dovolenky, teplota v chladničke sa automaticky prepne na 15 °C, čím sa minimalizuje spotreba elektrickej energie.

Teplota v mrazničke sa automaticky prepne na -18 °C.

- **Dôležité!** V priebehu tohto času, neskladujte v chladničke žiadne potraviny. Keď je zapnutá funkcia dovolenky, môžete ju vypnúť stlačením „MODE“ a nastavenie teploty chladničky sa vráti na predchádzajúce nastavenie.

7. Drinks



DRINKS

Táto funkcia slúži na rýchle vychladenie nápojov.

1. Pred použitím tejto funkcie odporúčame vybrať hlboko zmrazené potraviny z priestoru „My Fresh Choice“.
2. Vložte nápoje do držiaka na fľaše a stlačením „DRINKS“ zapnite funkciu „DRINKS“; odporúčame vložiť držiak na fľaše na pravú stranu priestoru „My Fresh Choice“ pre lepší chladiaci efekt.
3. Po určitom čase poklesne teplota nápojov na teplotu vhodnú na pitie. V tomto čase sa ikona fľaše zmení z oranžovej na zelenú farbu a zaznie akustický signál. Otvorte dvierka a opätovným stlačením „DRINKS“ ukončíte funkciu a akustický signál sa zastaví.
4. Vyberte svoje skvelé nápoje a vložte späť pôvodné potraviny.
5. Po skončení funkcie „DRINKS“, budete musieť obnoviť požadovanú teplotu.

Poznámka:

- ① Po spustení funkcie „DRINKS“, nebude možné nastaviť teplotu priestoru „My Fresh Choice“, pokiaľ nezrušíte funkciu DRINKS.
- ② Aktuálny chladiaci výkon po funkcii DRINKS závisí od okolitej teploty, veľkosti a počtu nápojov, vecí v danom priestore. Ak nie sú nápoje po použití funkcie „DRINKS“ dostatočne studené, jednoducho ich vráťte späť a znovu spustíte funkciu „DRINKS“.
- ③ (Len pri modeli s pripojením k internetu) Čas funkcie „DRINKS“ a čas spustenia je možné prispôsobiť aplikáciou HiSmart od Hisense.

8. POWER



POWER
Hold 3sec

Stlačením tlačidla „POWER“ na 3 sekundy zapnete napájanie a opätovným stlačením na 3 sekundy napájanie vypnete.

9. Door alarm

Ak necháte niektoré z dvierok otvorené dlhšie ako 2 minúty, aktivuje sa alarm a bzučiak a na ovládacom paneli sa zobrazí „dr“. V prípade alarmu dvierok bude bzučiak znieť trikrát za minútu a zastaví

sa automaticky po 8 minútach. Na úsporu energie, neponechávajte prosím pri používaní spotrebiča otvorené dvierka na dlhší čas. Tento alarm je možné zrušiť zatvorením dvierok.

Použitie vášho spotrebiča

Váš spotrebič má príslušenstvo, ktoré je vo všeobecnosti zobrazené v časti „Popis spotrebiča“, pričom s pomocou tejto časti návodu, môžete získať spôsob na jeho správne používanie.

Regály v dvierkach

- Sú vhodné na skladovanie vajec, konzervovaných kvapalín, nápojov vo fľašiach a balených potravín, atď. Neumiestňujte veľmi veľké množstvo ťažkých položiek na tieto regály.
- Stredné regály dvierok môžu byť umiestnené v rôznej výške, podľa vašich požiadaviek. Pred vertikálnym premiestnením regálu, z neho prosím povyberajte potraviny.

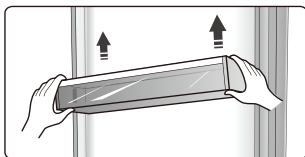

- Všetky poličky dvierok sú úplne odnímateľné pre ich čistenie.

Poznámka: V regáli sú držiaky na vajcia.

Polička

- V priestore chladničky sú tri sklenené poličky. Podľa potreby ich je možné upraviť do rôznej výšky.

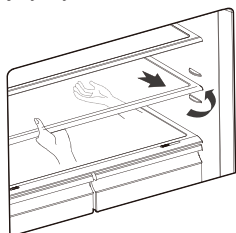

- Pri vyberaní poličiek, ich jemne vytiahnite dopredu, pokiaľ polička nevyberiete úplne z jej drážok.
- Ak chcete poličky vrátiť na ich miesto, skontrolujte či za nimi nie sú žiadne prekážky a jemne zatlačte poličku späť do pôvodnej polohy.

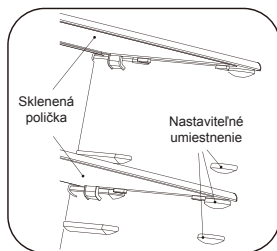

Priehradky pre ovocie a zeleninu

- Táto priehradka, ktorá je pripevnená na teleskopických výsuvných častiach, slúži na skladovanie zeleniny a ovocia.

Kryt priehradky pre ovocie a zeleninu

- Slúži na zamedzenie straty vlhkosti zo zeleniny. Vlhkosť v týchto priehradkách môžete upraviť pomocou posuvného krytu.

Ovládanie vlhkosti v priehradke pre ovocie a zeleninu

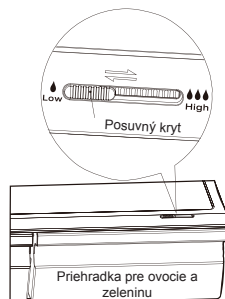

- Regulátor vlhkosti upravuje prúdenie vzduchu v priehradke; čím je prúdenie vyššie, tým je vlhkosť nižšia. Posunutím ovládania vlhkosti smerom doprava, zvýšite vlhkosť
- Nastavenia vysokej vlhkosti sú odporúčané pre zeleninu, zatiaľ čo nižšia vlhkosť je vhodná na skladovanie ovocia.

Používanie zásuvky mrazničky

- Zásuvky v mrazničke slúžia na skladovanie potravín, ktoré majú byť zmrazené, ako je mäso, zmrzlina a iné.
Upozornenie! Uistite sa, či nie sú v mrazničke uložené fľaše, pretože mrazenie môže spôsobiť ich prasknutie.

Používanie priestoru chladničky

Priestor chladničky je vhodný na skladovanie zeleniny a ovocia. Je odporúčané oddelené zabalenie rozdielnych potravín, aby nedošlo k strate vlhkosti alebo preniknutiu zápachu do iných potravín.

Upozornenie!

Nikdy nezatvárajte dvierka, pokiaľ sú vytiahnuté poličky, zásobníky a/alebo teleskopické posuvné časti. Mohlo by dôjsť k poškodeniu spotrebiča.

- Postupujte podľa týchto jednoduchých pokynov, na vybratie priehradky na zeleninu a ovocie, alebo zásuvky v mrazničke, pre ich čistenie. Vyprázdnite priehradku na zeleninu a ovocie; vytiahnite ju do úplne otvorenej polohy. Zdvihnite priehradku z postranných posuvných častí. Zatlačte posuvné časti úplne, aby ste zabránili poškodeniu pri zatváraní dvierok.

Dávkovač vody

Dávkovač vody, ktorý sa nachádza v dvierkach chladničky, slúži na skladovanie pitnej vody. Pomocou tohto spotrebiča môžete ľahko získať chladenú vodu bez toho, aby ste otvárali chladničku. Mali by ste byť informovaní o nasledujúcich tipoch.

• Pred použitím

Pred prvým použitím tohto spotrebiča, by ste mali vykonať nasledujúce.

1. Uchopte jednu spodnú stranu regálu dvierok rukou, druhou rukou zdvihnite opačnú stranu, keď je otvor regálu dvierok vonku z drážky, vymeňte si ruky a zopakujte tieto kroky.

2. Uchopte jednu spodnú stranu regálu dvierok rukou, druhou rukou zdvihnite opačnú stranu, keď je otvor regálu dvierok vonku z drážky, vymeňte si ruky a zopakujte tieto kroky.
3. Pevne uchopte obe strany zásobníka na vodu a potom vytiahnite zásobník na vodu vonku.
4. Odskrutkujte hlavu a potom ju vyčistite a vyčistite vnútro zásobníka na vodu.

Upozornenie!

Pred vybratím zásobníka na vodu z neho vylejte vodu!

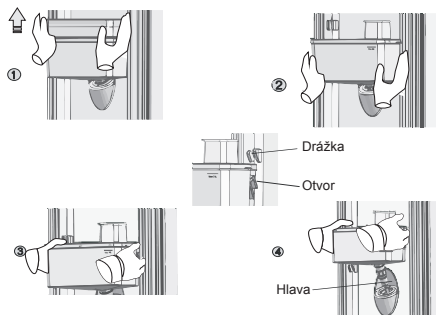

• Montáž

Po vyčistení zložte jednotlivé časti vrátane hlavy, zásobníka na vodu a veka podľa nasledujúceho postupu:

1. Najskôr nasadíte tesniaci krúžok (tesniaci krúžok sa nesmie otočiť), následne vložte hlavu do otvoru.
2. Pevne uchopíte obe strany zásobníka na vodu, napasujete zásobník pozdĺž vodiacich drážok na dvierkach.
3. Zatlačíte obe strany zásobníka na vodu smerom dole, ako je to znázornené na obrázku.
4. Keď začujete cvaknutie na oboch stranách a súčasne sú obe strany zásobníka na vodu zatvorené v línii dvierok, znamená to, že inštalácia je dokončená.

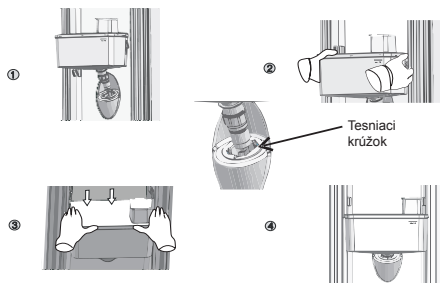

• Plnenie vodou

Pred plnením pitnej vody do zásobníka na vodu sa uistíte, či je zásobník na vodu v stabilnej a správnej polohe.

Upozornenie!

Naplňte zásobník 3,5 l vody (čo je odporúčané množstvo) a neprelejte nad úroveň. V opačnom prípade by mohla voda po zatvorení veka pretiecť.

Odporúčame vám plniť vodu nasledujúcim spôsobom.

Malé veko otvorte a nalejte vodu cez otvor veľkého veka.

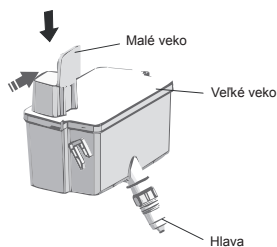

Varovanie!

Pri plnení vody sa nedotýkajte ostatných častí spotrebiča, mohlo by dôjsť k vytečeniu vody.

Vodu lejte pomaly, pretože by mohla pretiecť.

• Dávkovanie vody

Na dávkovanie vody by ste mali umiestniť pod dávkovač vhodný pohár.



Varovanie!

Netlačte páčku dávkovača smerom dopredu bez pohára, pretože by mohlo dôjsť k úniku vody z dávkovača.

Čistenie

1. Opatrne vyberte zásobník vody z dvierok a potom umyte zásobník, veko a hlavu vo vode.
2. Po úspešnom vyčistení spotrebiča, by ste ho mali vysušiť prirodzeným spôsobom alebo pomocou sušiča. Ak ste použili dávkovač vody mnohokrát, voda v prijímacom zásobníku môže vytiecť na podlahu a pred pretečením by ste tak mali pravidelne vyčistiť zásobník pomocou utierky.

Užitočné rady a tipy

Tipy týkajúce sa úspory energie

Odporúčame vám, aby ste postupovali podľa nižšie uvedených tipov na úsporu energie.

- Pokúste sa vyhnúť ponechaniu dvierok otvorených dlhší čas, aby ste znížili spotrebu energie.
- Uistite sa, či je tento spotrebič v dostatočnej vzdialenosti od akýchkoľvek zdrojov tepla (priame slnečné žiarenie, elektrická rúra alebo sporák atď.)
- Nenastavujte nižšiu teplotu chladenia, ak je to potrebné.
- Neskladujte v spotrebiči teplé potraviny alebo odparujúce sa kvapaliny.
- Umiestnite spotrebič do dobre vetranej miestnosti, bez vlhkosti. Pozrite si prosím kapitolu, ktorá sa venuje inštalácii vášho nového spotrebiča.
- V prípade že grafické znázornenie uvádza správnu kombináciu pre zásuvky, zásobníky a poličky, neupravujte túto kombináciu, pretože je navrhnutá tak, aby bola dosiahnutá najúčinnějšía konfigurácia úspory energie.

Tipy pre chladenie čerstvých potravín

- Nekladte horúce pokrm priamo do chladničky alebo mrazničky, lebo sa zvýši vnútorná teplota, čo má za následok intenzívnejšiu činnosť kompresora a zvýšenie spotreby elektrickej energie.
- Potraviny zakryte alebo zabaľte, predovšetkým vtedy, ak majú výraznú chuť.
- Potraviny umiestnite správne tak, aby mohol okolo nich voľne prúdiť vzduch.

Tipy pre chladenie

- Mäso (všetky druhy) zabaľené potravinárskej fólii: zabaľte a umiestnite na sklenenú poličku nad priehradku na ovocie a zeleninu. Vždy dodržiavajte dobu skladovania potravín a použite termíny odporúčané výrobcom.
- Varené jedlo, studené misy, atď.: Tieto pokrm by mali byť zakryté a môžu byť umiestnené na ktorejkoľvek poličke.

- Ovocie a zelenina: Tieto potraviny by mali byť uložené v dodávanej špeciálnej priehradke.
- Maslo a syr: Tieto položky by mali byť zabalené vo vzduchotesnej fólii alebo plastovej fólii.
- Fľaše mlieka: Fľaše by mali mať veko a mali by byť uložené v regáloch na dvierkach.

Tipy pre mrazenie

- Pri prvom spustení spotrebiča, alebo po určitom čase bez používania, nechajte spotrebič pracovať najmenej 2 hodiny s najväčším nastavením, skôr ako vložíte do priestoru potraviny.
- Pripravte si potraviny v malých porciách, aby mohlo dôjsť k ich rýchlemu a úplnému zmrazeniu a následne bolo možné rozmraziť len potrebné množstvo potravín.
- Zabaľte potraviny do hliníkovej fólie alebo polyetylénovej potravinárskej fólie, ktorá je vzduchotesná.
- Nedovoľte, aby sa čerstvé, nezmrazené potraviny dotýkali potravín, ktoré sú už zmrazené, aby sa zabránilo nárastu teploty zmrazených potravín.
- Ak sú zmrazené produkty konzumované ihneď po ich vybratí z priestoru mrazničky, môže s najväčšou pravdepodobnosťou dôjsť k popáleniu kože mrazom.
- Odporúča sa označiť každé zmrazené balenie názvom a dátumom zmrazenia, aby ste mohli zaistiť sledovanie doby skladovania.

Tipy pre skladovanie zmrazených potravín

- Uistite sa, či boli zmrazené potraviny správne uskladnené predajcom potravín.
- Už rozmrazené potraviny, sa budú rýchlo kaziť a nemali by byť opätovne zmrazené. Nepresahujte dobu skladovania určenú výrobcom potravín.

Vypnutie vášho spotrebiča

Ak je potrebné vypnúť spotrebič na dlhšiu dobu, mali by ste dodržať nasledujúce kroky, aby nedošlo k tvorbe plesní v spotrebiči.

1. Povyberajte všetky potraviny.

2. Odpojte zástrčku napájacieho kábla z elektrickej zásuvky.
3. Dôkladne vyčistite a vysušte vnútorný priestor spotrebiča.
4. Zaisťte mierne pootvorenie všetkých dvierok spotrebiča, na umožnenie prúdenia vzduchu.

Starostlivosť a čistenie

Z hygienických dôvodov, je potrebné pravidelne čistiť spotrebič (vrátane vonkajších a vnútorných doplnkov) najmenej jedenkrát za dva mesiace.

Upozornenie! Spotrebič nesmie byť v priebehu čistenia pripojený k elektrickej sieti. Hrozí nebezpečenstvo úrazu elektrickým prúdom! Pred čistením, vypnite spotrebič a odpojte zástrčku napájacieho kábla od elektrickej zásuvky.

Čistenie vonkajšej časti

Na zachovanie dobrého vzhľadu vášho spotrebiča, by ste ho mali pravidelne čistiť.

- Utrite digitálny panel a panel displeja pomocou čistej, jemnej tkaniny.
- Vodu naneste na čistiaci tkaninu, namiesto toho, aby ste ju naniesli priamo na povrch spotrebiča. To pomáha pri zaistení rovnomerného nanosenia vlhkosti na povrch spotrebiča.
- Dvierka, rukoväti a povrch skrinky spotrebiča vyčistite pomocou jemného čistiaceho prostriedku, ktorý potom utrite mäkkou tkaninou.

Upozornenie!

- Nepoužívajte na čistenie ostré predmety, pretože by mohli poškriabať povrch spotrebiča.
- Nepoužívajte na čistenie riedidlo, čistiaci prostriedok na autá, Clorox, éterický olej, abrazívne čistiace prostriedky alebo organické rozpúšťadlá, ako je benzén. Mohli by poškodiť povrch spotrebiča a pôsobiť požiar.

Čistenie vnútorného priestoru

Vnútorný priestor spotrebiča by ste mali čistiť pravidelne. Čistenie bude oveľa jednoduchšie vtedy, keď je stav zásob potravín nízky. Vnútorný priestor chladničky s mrazničkou vyčistite pomocou slabého roztoku jedlej sódy a potom ho opláchnite teplou vodou a vyžmýkanou špongiou alebo tkaninou. Pred vrátením poličiek a košov do spotrebiča, ho dôkladne vyutierajte dosucha.

Dôkladne vysušte všetky povrchy a vyberateľné.

Aj keď sa tento spotrebič rozmrazuje automaticky, vrstva námrazy sa môže vyskytnúť na vnútorných stenách priestoru mrazničky, pri častom alebo veľmi dlhom otvorení dvierok mrazničky.

Ak je námraza veľmi hrubá, zvolte čas, keď je stav zásob potravín nízky a postupujte nasledujúcim spôsobom:

1. Povyberajte existujúce potraviny a koše príslušenstva, odpojte spotrebič od elektrickej siete a ponechajte dvierka otvorené. Dôkladne vetrajte miestnosť, aby ste urýchlili proces rozmrazovania.
2. Keď je rozmrazovanie dokončené, vyčistite vašu mrazničku tak, ako je to popísané vyššie.

Upozornenie! Nepoužívajte ostré predmety na odstraňovanie námrazy z priestoru mrazničky. Až potom, keď je vnútorný priestor úplne suchý, by mal byť spotrebič opäť zapnutý a pripojený späť k elektrickej zásuvke.

Čistenie tesnenia dvierok

Dávajte pozor, aby boli tesnenia dvierok čisté. Prilepené potraviny a nápoje, môžu spôsobiť prilepenie tesnenia ku skrinke spotrebiča a pri otvorení dvierok môže dôjsť k ich odtrhnutiu. Umyte tesnenie jemným čistiacim prostriedkom a teplou vodou. Po čistení, povrch dôkladne vyutierajte a vysušte.

Upozornenie! Až potom, ako sú tesnenia dvierok úplne suché, by mal byť spotrebič zapnutý.

Výmena LED svetla:

Varovanie: LED svetlo nesmie vymieňať používateľ! Ak je LED svetlo poškodené, požiadajte o pomoc zákaznícku linku.

Pri výmene LED svetla, je možné vykonať vedľa uvedených kroky:

1. Odpojte váš spotrebič od elektrickej siete.
2. Zatláčením smerom hore a vonku, vyberte kryt svetla.
3. Uchopte kryt LED svetla jednou rukou a druhou rukou ho vyťahnite sú súčasným zatlačením západky.
4. Vymeňte LED svetlo a zaistite ho správne na mieste.

Rozmrazovanie

- Voda obsiahnutá v potravinách alebo tá, ktorá sa dostane do vzduchu vo vnútri chladničky pri otvorení dvierok, sa môže sformovať vo vrstve námrazy vo vnútornom priestore. Keď je vrstva námrazy hrubá, oslabí to chladenie.
- Tento spotrebič je beznámrazová chladnička, pričom pravidelne prebieha automatické rozmrazovanie, bez potreby manuálneho rozmrazovania. Rozmrazená voda sa odvádza do misky cez vypúšťacie potrubie a voda sa následne z tejto odkvapkávacej misky odparí.

Odstránenie možných problémov

Ak dochádza k problémom s vašim spotrebičom, alebo sa domnievate, že spotrebič nefunguje správne, môžete vykonať niekoľko jednoduchých krokov skôr, ako zavoláte servis.

Varovanie! Nesnažte sa opravovať spotrebič sami. Ak problém pretrváva aj potom, ako vykonáte nižšie uvedené kroky, kontaktujte kvalifikovaného elektrikára, autorizované servisné stredisko alebo predajňu, v ktorej ste si tento spotrebič zakúpili.

Problém	Možná príčina a riešenie
Spotrebič nefunguje správne.	Skontrolujte, či je napájací kábel správne pripojený k elektrickej zásuvke.
	Skontrolujte poistku alebo obvod vášho zdroja napájania, v prípade potreby ju vymeňte.
	Okolité teplota je veľmi nízka. Skúste nastaviť teplotu vnútorného priestoru na nižšiu úroveň, aby ste vyriešili tento problém.
	Je normálne, že chladnička nefunguje v priebehu cyklu automatického rozmrazovania, alebo krátko potom, ako je spotrebič zapnutý, čím je chránený kompresor.
Cítiť zápach z vnútorných priestorov.	Môže byť potrebné vyčistiť vnútorný priestor.
	Niektoré potraviny, nádoby alebo obaly spôsobujú zápach.
Spotrebič spôsobuje hluk.	Nižšie uvedené zvuky sú úplne normálne: <ul style="list-style-type: none"> • Hluk pracujúceho kompresora. • Zvuk pohybu vzduchu z malého motora ventilátora v priestore chladničky alebo iných priestoroch. • Bublajúci zvuk podobný vriacej vode. • Praskajúci zvuk v priebehu automatického rozmrazovania. • Zvuk cvakania pred spustením kompresora.
	Iné nezvyčajné zvuky sú spôsobené nižšie uvedenými príčinami a môže byť potrebné, aby ste vykonali kontrolu a prijali opatrenia: Skrinka spotrebiča nie je vyrovnaná. Zadná strana spotrebiča sa dotýka steny. Fľaše alebo nádoby spadli alebo sa kotúľajú.
Motor pracuje nepretržite	Je bežné, ak je často počuť zvuk motora, keď bude potrebné jeho spustenie pri viacerých z nasledujúcich okolností: <ul style="list-style-type: none"> • Nastavenie teploty je nižšie, ako je to potrebné. • Do spotrebiča bolo nedávno vložené veľké množstvo teplých potravín. • Teplota okolo spotrebiča je veľmi vysoká. • Dvierka sú veľmi dlho alebo veľmi často otvorené. • Po inštalácii spotrebiča alebo ak bol spotrebič dlhší čas vypnutý.

Problém	Možná príčina a riešenie
Vo vnútornom priestore sa vyskytla vrstva námrazy.	Skontrolujte, či nie sú výstupy vzduchu zablokované potravinami a zaistite, aby boli potraviny umiestnené v spotrebiči tak, aby bolo zabezpečené dostatočné vetranie. Uistite sa, či sú dvierka úplne zatvorené. Na odstránenie námrazy, si prosím pozrite kapitolu týkajúcu sa čistenia a starostlivosti.
Teplota vo vnútri spotrebiča je veľmi vysoká.	Možno ste nechali dvierka ponechané otvorené veľmi dlho alebo veľmi často; alebo dvierka zostali otvorené kvôli nejakej prekážke; alebo je spotrebič umiestnený s nedostatkom miesta okolo neho, za ním a nad ním.
Teplota vo vnútri spotrebiča je veľmi nízka.	Zvýšte teplotu podľa popisu v kapitole „Zobrazenie ovládacích prvkov“.
Dvierka sa nedajú zatvoriť ľahko.	Skontrolujte, či je horná časť chladničky naklonená dozadu o 10 - 15 mm, aby sa dvierka mohli zatvárať samé, alebo či sa vo vnútri nenachádza nič, čo by bránilo zatváraníu dvierok.
Na podlahe sa vyskytla voda.	Nádoba na vodu (ktorá sa nachádza v zadnej spodnej časti skrinky spotrebiča) nemusí byť správne vyrovnaná, alebo vypúšťacia hadička (ktorá sa nachádza pod hornou časťou kompresora), nemusí byť správne umiestená na priamy odvod vody do tejto nádoby, alebo je vypúšťacia hadička upchatá. Môže byť potrebné odtrhnúť chladničku ďalej od steny a skontrolovať nádobu a hadičku.
Nesvieti svetlo.	<ul style="list-style-type: none"> • LED svetlo môže byť poškodené. V časti s popisom údržby a čistenia, si pozrite postup výmeny LED svetla. • Ovládací systém deaktivoval svetlo, z dôvodu veľmi dlhého otvorenia dvierok, zatvorte a opätovne otvorte dvierka na opätovnú aktiváciu svetla.

Likvidácia starého spotrebiča

Tento spotrebič sa nesmie likvidovať spoločne s bežným domácim odpadom.

V prípade likvidácie, existuje niekoľko možností:

- Vaša samospráva má zavedený systém zberu, kde je možné zlikvidovať elektronický odpad, bez nákladov zo strany používateľa.
- Výrobca zoberie starý spotrebič späť na jeho likvidáciu, bez nákladov zo strany používateľa.
- Pretože staré produkty obsahujú cenné suroviny, môžu byť predané predajcom kovového šrotu. Nekontrolovaná likvidácia odpadu v lesoch a v prírode ohrozuje vaše zdravie, keď nebezpečné látky uniknú do podzemných vôd a nájdu si tak cestu do potravinového reťazca.

	Správna likvidácia tohto výrobku
	<p>Toto označenie znamená, že tento výrobok nesmie byť likvidovaný spolu ostatným domovým odpadom v celej EÚ. Aby sa zabránilo možnému poškodeniu životného prostredia alebo ľudského zdravia nekontrolovanou likvidáciou odpadu, zodpovedne ho recyklujte, za účelom udržateľného využívania druhotných surovín. Ak chcete vrátiť použité zariadenie, použite prosím systém zberu a recyklácie, alebo sa obráťte na predajcu, od ktorého ste výrobok zakúpili. V týchto zariadeniach je možné tento výrobok ekologicky bezpečne recyklovať.</p>

Aby ste zabránili kontaminácii potravín, dodržiavajte nasledujúce pokyny

- Dlhodobé otvorenie dveriek môže spôsobiť značné zvýšenie teploty v priestoroch spotrebiča.
- Pravidelne čistite povrchy, ktoré môžu prísť do kontaktu s potravinami a príslušnými vypúšťacími systémami.
- Surové mäso a ryby skladujte vo vhodných nádobách v chladničke, aby sa nedostali do styku s inými potravinami, alebo na ne nekvapkali.
- Priestory pre mrazené potraviny s dvoma hviezdikami sú vhodné na skladovanie predmrazených potravín, na skladovanie alebo výrobu zmrzliny a výrobu kociek ľadu.
- Priestory s jednou, dvoma a tromi hviezdikami nie sú vhodné na mrazenie čerstvých potravín.

Č.	TYP priestoru	Cieľová teplota skladovania [°C]	Vhodné potraviny
1	Chladnička	+2 ~ +8	Vajcia, varené pokrmy, balené potraviny, ovocie a zelenina, mliečne výrobky, koláče, nápoje a iné potraviny, ktoré nie sú vhodné na mrazenie.
2	(***)*- Mraznička	≤ -18	Morské plody (ryby, krevety, mäkkýše), čerstvé výrobky zo sladkovodných rýb a mäsové výrobky (odporúčaná doba sú 3 mesiace, čím je doba skladovania dlhšia, tým je horšia chuť a nutričné hodnoty), vhodné pre čerstvé zmrazené potraviny.
3	***- Mraznička	≤ -18	Morské plody (ryby, krevety, mäkkýše), čerstvé výrobky zo sladkovodných rýb a mäsové výrobky (odporúčaná doba sú 3 mesiace, čím je doba skladovania dlhšia, tým je horšia chuť a nutričné hodnoty), vhodné pre čerstvé zmrazené potraviny.
4	** - Mraznička	≤ -12	Morské plody (ryby, krevety, mäkkýše), čerstvé výrobky zo sladkovodných rýb a mäsové výrobky (odporúčaná doba sú 2 mesiace, čím je doba skladovania dlhšia, tým je horšia chuť a nutričné hodnoty), nie je vhodné pre čerstvé zmrazené potraviny.
5	* - Mraznička	≤ -6	Morské plody (ryby, krevety, mäkkýše), čerstvé výrobky zo sladkovodných rýb a mäsové výrobky (odporúčaná doba je 1 mesiac, čím je doba skladovania dlhšia, tým je horšia chuť a nutričné hodnoty), nie je vhodné pre čerstvé zmrazené potraviny.
6	0 - hviezdíček	-6 ~ 0	Čerstvé bravčové mäso, hovädzie mäso, ryby, kuracie mäso, niektoré balené spracované potraviny atď. (Odporúča sa konzumovať v ten istý deň, pokiaľ možno neskladovať dlhšie ako 3 dni). Čiastočne zabalené spracované potraviny (nezamfzajúce potraviny)

7	Chladenie	-2 ~ +3	Čerstvé/mrazené bravčové mäso, hovädzie mäso, kuracie mäso, čerstvé výrobky zo sladkovodných rýb, atď. (7 dní pri teplote pod 0 °C a pri teplote nad 0 °C sa odporúča konzumovať v ten istý deň, pokiaľ možno neskladovať dlhšie ako 2 dni). Morské plody (pri teplote pod 0 °C skladovať 15 dní, neodporúča sa skladovať pri teplote nad 0 °C).
8	Čerstvé potraviny	0 ~ +4	Čerstvé bravčové mäso, hovädzie mäso, ryby, kuracie mäso, varené potraviny, atď. (Odporúča sa konzumovať v ten istý deň, pokiaľ možno neskladovať dlhšie ako 3 dni).
9	Víno	+5 ~ +20	Červené víno, biele víno, šumivé víno atď.

Poznámka: Uchovávajte rôzne potraviny podľa priestorov alebo cieľovej teploty skladovania zakúpených výrobkov.

- Ak necháte chladiaci spotrebič dlhší čas prázdny, vypnite ho, odmrazte, vyčistite, vysušte a nechajte dvierka otvorené, aby ste tak zabránili tvorbe plesní v spotrebiči.

Čistenie dávkovača vody (pre produkty s dávkovačom vody):

- Zásobník na vodu vyčistite, ak ste ho nepoužívali 48 hodín; ak nebola voda použitá 5 dní, prepláchnite vodný systém pripojený k prívodu vody.

VAROVANIE! Potraviny je potrebné pred ich vložením do chladničky zabaliť do vreciek a tekutiny je potrebné naliať do fliaš alebo uzavretých nádob, aby sa predišlo problému, pretože dizajnová štruktúra produktu sa nečistí ľahko.

Hisense

life reimagined