



Brugsanvisning



Køle/fryseskab



Tillykke med Deres valg af Gorenje køl/fryseskab. Det er et meget fornuftigt valg, da et køl/fryseskab fra Gorenje forener både økonomi og kvalitet i et moderne og gennemtænkt design. Med dette køl/fryseskab kan De glæde Dem over at have fået en virkelig effektiv og robust hjælp i hjemmet. Vi er overbeviste om, at køl/fryseskabets mange fordele vil leve op til alle Deres forventninger og være en god og givtig investering til glæde for hele familien. God fornøjelse!

Køl/fryseskabet består af to dele: Den øverste del udgøres af fryseren, mens køleskabet sidder nederst.

Køleskabet anvendes til opbevaring af friske fødevarer ved en temperatur på over 0°C.

Fryseskabet anvendes til frysning og opbevaring af frosne fødevarer i op til et år (afhængigt af typen af fødevarer).

Før De tager Deres nye køl/fryseskab i brug	3
Sådan sparer du energi med dit køle/fryseskab.....	4
Produktbeskrivelse	5
Placering og installation	8
Vendbar dør	11
Kontrolpanel - apparat med elektronisk regulering	12
Kontrolpanel - apparat med mekanisk regulering	14
Anbefalet fordeling af fødevarer	15
Opbevaring af friske fødevarer	17
Frysning og opbevaring af frosne fødevarer	18
Afrimning.....	20
Rengøring.....	21
Fejlfinder	22
Lydniveau.....	24

Før De tager Deres nye køl/fryseskab i brug

- Apparatet er fremstillet, så det opfylder alle relevante sikkerhedsstandarder. Det anbefales dog, at personer med visse fysiske eller mentale handicap eller personer uden det nødvendige kendskab til apparatets brug ikke bruger apparatet uden passende opsyn. Ligeledes bør børn kun bruge apparatet under opsyn af voksne.
- Læs denne brugsanvisning omhyggeligt igennem, og følg nøje anvisningerne til opstilling og betjening.
- Køl/fryseskabet er kun produceret til brug i private husholdninger. Denne brugsanvisning er beregnet til brugere og indeholder en beskrivelse af køl/fryseskabet og anvisninger til korrekt og sikker betjening. Brugsanvisningen er gældende for flere forskellige modeller. Der vil derfor kunne forekomme funktionsbeskrivelser, der ikke passer til Deres model.
- Beskyttelsesemballagen skal fjernes og ligeledes afstandsstykkerne, som beskytter dørens kanter. Fjern afstandsstykkerne, og erstæt dem med de medfølgende dækpropper (kun visse modeller).
- Undersøg straks ved udpakningen køl/fryseskabet for eventuelle skader. De bør især undersøge, om der er buler, hakker eller ridser indvendigt i skabet eller uden på kabinettet. Tag ikke køl/fryseskabet i brug, hvis der er synlige tegn på beskadigelse, men henvend Dem straks til Deres Gorenje forhandler.
- Før De tilslutter apparatet, skal det hvile i 2 timer. Dette vil reducere muligheden for fejl i kølesystemet, der kan forekomme som følge af transport.
- Apparatet skal sluttes korrekt til netspændingen i henhold til de gældende regler og normer.
- Apparatet må ikke bruges udendørs.
- Stikkontakten skal altid tages ud før rengøring, udskiftning af pære og reparation.
- Hvis strømledningen går i stykker, skal den udskiftes af et servicecenter eller autoriseret elektriker. Husk, at samtlige reparationer af apparatet skal udføres af autoriserede fagfolk.
- Hvis køl/fryseskabet ikke bruges i længere tid, skal det slukkes på afbryderen. Dernæst skal strømforsyningen til skabet afbrydes. Køl/fryseskabet skal tømmes helt for madvarer, afrimes og rengøres. Det er bedst at lade skabsdøren stå på klem for at sikre god ventilation.
- Når Deres apparat ikke kan bruges mere og skal kasseres, er det vigtigt at ødelægge samtlige låsefunktioner for at forhindre, at legende børn låser sig inde og dermed kommer til skade.
- Apparatets kølesystem er fyldt med kølevæske og isoleringsmidler, som skal behandles og kasseres separat. Kontakt nærmeste genbrugsstation eller Deres kommune, som kan være behjælpelig med information om miljøvenlig bortskaffelse.
- Gorenje bruger miljøvenlig genbrugsemballage, og vores brugsanvisninger er trykt på miljøvenligt papir.
- Ved installering, flytning, rengøring eller bortskaffelse af apparatet skal De være ekstra forsigtig med apparatets kondensator, rør på bagvæggen samt dele af apparatets indvendige kølesystem.
- Lad aldrig børn lege med køl/fryseskabet (kun visse modeller).
- Luftfilteret fjerner ubehagelig lugt og hindrer at den bliver optaget af fødevarerne inde i køleskabet (kun visse modeller). Fjern beskyttelsesfolien fra filteret og derefter aluminiumsbeskyttelsen på bagsiden. Skub til sidst filteret på støtten ovenfra som vist på tegningen. Filterets gel bliver brugt op efter ca. 3 måneder og skal erstattes af en ny. Filter købes hos autoriserede Gorenje forhandlere.
- Typeskiltet findes inde i køl/fryseskabet. Hvis klæbepladen ikke er angivet på dansk, skal du udskifte den.

- Denne maskine er et avanceret apparat, som udelukkende bør betjenes af personer, som har læst brugsvejledningen nøje, har vilje, forståelse og evne til at følge de deri anførte anvisninger nøjagtigt. Derved undgås skader på både personer og apparat.
Hold altid øje med børn, der opholder sig i nærheden af apparatet og lad dem aldrig lege med eller betjene apparatet.
- **Advarsel:** Ventilationshulleme på apparatet skal holdes rene og må ikke tildækkes.
- **Advarsel:** Undlad at bruge andre redskaber end dem, som Gorenje anbefaler, når apparatet skal afrimes.
- **Advarsel:** For at undgå forurening skal De være opmærksom på ikke at beskadige isoleringen eller kølesystemet på apparatets bagside, når De installerer, rengør eller bortskaffer apparatet.
- **Advarsel:** Undlad at bruge elektriske redskaber inden i apparatet, medmindre det udtrykkeligt anbefales af Gorenje.



Elektriske og elektronisk udstyr indeholder materiale, komponenter og stoffer, der kan være skadelige for menneskers sundhed og for miljøet, hvis kasseret elektrisk og elektronisk udstyr ikke håndteres korrekt.

Elektrisk og elektronisk udstyr er mærket med nedenstående overkrydsede skraldespand. Den symboliserer, at elektriske og elektronisk udstyr ikke må bortskaffes sammen med usorteret husholdningsaffald, men indsamles særskilt.

Alle kommuner har etableret indsamlingsordninger, hvor elektrisk og elektronisk udstyr gratis kan afleveres af borgerne på genbrugsstationer og andre indsamlingssteder eller bliver afhentet direkte fra husholdningerne. Nærmere information kan fås hos kommunens tekniske forvaltning.

Sådan sparer du energi med dit køle/fryseskab

- Følg monteringsanvisningerne.
- Åbn ikke apparatets dør unødigt.
- Kontroller regelmæssigt, at der er fri luftcirkulation bag apparatet.
- Sørg for altid at holde kondensatorenheden bag på apparatet ren (se afsnittet Rengøring af apparatet).
- Udskift dørpakningen så hurtigt som muligt, hvis den bliver løs eller beskadiget.
- Opbevar maden i lukkede beholdere eller anden egnet emballage.
- Lad maden køle ned til stuetemperatur, før du sætter den i køleskabet.
- Optø frosne madvarer i køleskabet.
- Tag skuffer og låger ud af fryseren som beskrevet i brugsanvisningen for at kunne udnytte fryserens kapacitet maksimalt.
- Afrim en almindelig fryser, når islaget indvendigt i den er cirka 3-5 mm tykt.
- Sørg for, at hylderne er jævnt fordelt, og at madvarerne er anbragt, så luften kan cirkulere frit i apparatet (følg anbefalingerne om placering af madvarer i brugsanvisningen).
- Hvis køleskabet er udstyret med en blæser, må du ikke blokere dens ventilationshuller.

Produktbeskrivelse

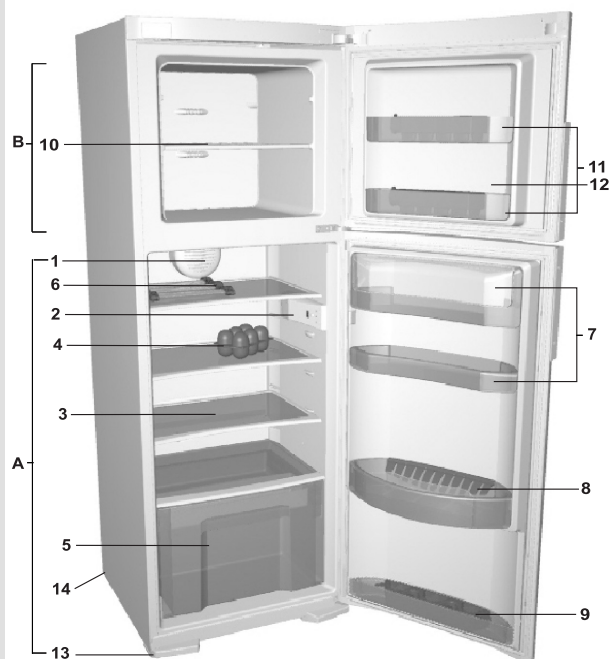

A Køleskab

B Fryseskab

- 1 Blæser*
- 2 Indvendig belysning
- 3 Køleskabshylde (justerbar højde)
- 4 Foldbar æggebakke (lukket: 6 æg, åben: 12 æg)
- 5 Grøntsagsskuffe
- 6 Flaskehylde*
- 7 Dørhylde (fås som dyb eller lav med eller uden låg)
- 8 Flaskehylde med sikkerhedsholder*
- 9 Tubeholder*
- 10 Fryserhylde (justerbar højde)
- 11 Hylde i fryserdør
- 12 Isbakke
- 13 Ben
- 14 Hjul*

• Køleskabets tilbehør kan variere fra model til model.

* Kun visse modeller.

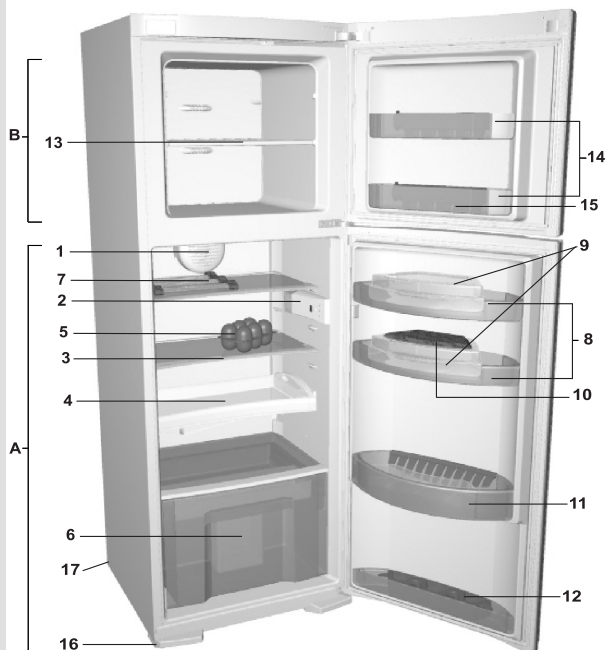

A Køleskab

B Fryseskab

- 1 Blæser*
- 2 Indvendig belysning
- 3 Køleskabshylde (justerbar højde)
- 4 Udtrækshylde (maks. 12 kg)
- 5 Foldbar æggebakke (lukket: 6 æg, åben: 12 æg)
- 6 Grøntsagsskuffe
- 7 Flaskehylde*
- 8 Hylde i køleskabsdør (maks. 6kg)
- 9 Udtagelig READY'N'SERVE-bakke med låg over dyb hylde
- 10 Ostebakke
- 11 Dobbelt flaskehylde med sikkerhedsholder *
- 12 Tubeholder*
- 13 Fryserhylde (justerbar højde)
- 14 Hylde i fryserdør
- 15 Isbakke
- 16 Ben
- 17 Hjul*

- Køleskabets tilbehør kan variere fra model til model.
- Grøntsagsskuffe udtræksskuffer kan tages ud, ved at den bagerste del løftes og trækkes ud i en skrå vinkel på 45°. Skufferne sættes tilbage på plads i omvendt rækkefølge.

* Kun visse modeller.

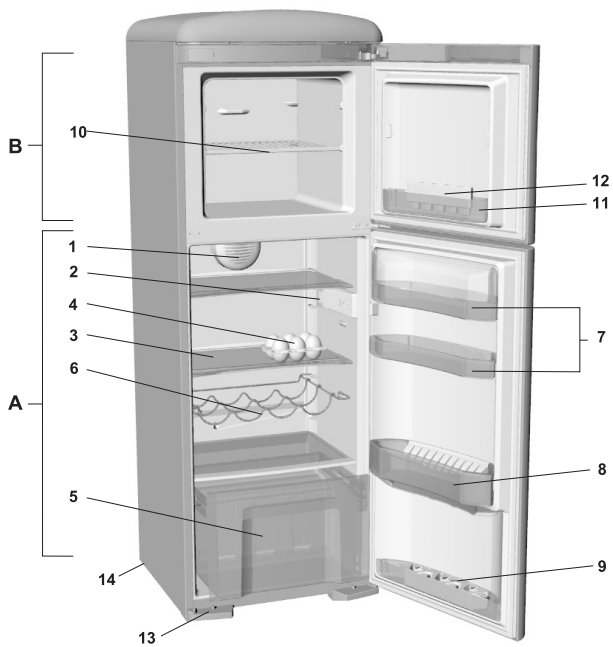

A Køleskab

B Fryseskab

- 1 Blæser*
- 2 Interiørlys
- 3 Hylde (justerbar højde)
- 4 Sammenklappelig æggebække (lukket: 6 æg, åben: 12 æg)
- 5 Grøntsagsskuffe
- 6 Flaskehylde*
- 7 Dørhylde (muligheder: dyb, lav samt med/uden låg)
- 8 Flaskeholder med sikkerhedsholder*
- 9 Tubeholder*
- 10 Fryserhylde (justerbar højde)
- 11 Fryserdørhylde
- 12 Isbakke
- 13 Fod
- 14 Hjul*

- Tilbehøret kan variere fra model til model.
- Udtræksskuffen tages ud af fryseskabet ved at åbne den, løfte fronten op og derefter trække den ud. Visse modeller er udstyret med styreskinner, som gør det nemmere at åbne udtræksskufferne. Fryseskabets udtræksskuffer kan tages ud, ved at den bagerste del løftes og trækkes ud i en skrå vinkel på 45. Skufferne sættes tilbage på plads i omvendt rækkefølge.

* Kun visse modeller.

Placering og installation

At vælge den rigtige placering

- Rummet, hvori køleskabet placeres, skal være tørt og skal udluftes regelmæssigt. Den bedst egnede rumtemperatur er afhængig af modellen og kan læses på apparatets typeskilt.

Type	Rumtemperatur
SN (under normalen)	fra +10°C til +32°C
N (normal)	fra +16°C til +32°C
ST (subtropisk)	fra +16°C til +38°C
T (tropisk)	fra +16°C til +43°C

Placering af køleskabet

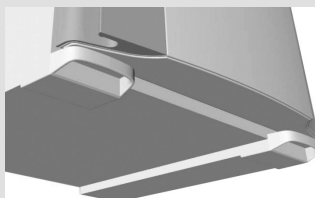
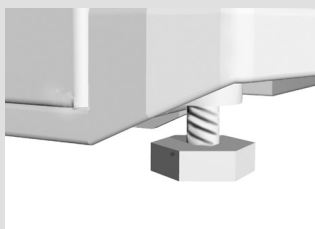

Det kræver 2 personer at stille køl/fryseskabet på plads, så man undgår at komme til skade, eller at apparatet eller andet bliver beskadiget.

- Placer apparatet på et solidt underlag. Brug de justerbare fødder på fronten til at stille skabet helt lige. Der er hjul på køl/fryseskabets bagside, som gør det lettere at placere apparatet i den rigtige position (kun visse modeller).
- Køkkenskabet over apparatet skal være mindst 5 cm fra apparatet for at sikre den nødvendige luftventilation (se figur).
- Skabet må ikke placeres i nærheden af varmeafgivende flader (f.eks. komfur, radiator, vandvarmer e.l.) eller udsættes for direkte sollys. Hvis det ikke er muligt at overholde disse regler, skal der bruges en passende isolering, som indsættes mellem køl/fryseskabet og den varmeafgivende kilde.
- På fronten af køl/fryseskabets bund er der monteret håndtag for at gøre det lettere at flytte skabet. Køl/fryseskabet kan enten stå frit eller ved siden af et køkkenelement eller en væg. Dog skal De sikre Dem, at der er plads nok til, at skabsdørene kan åbnes, uden at der sker skade på personer eller de omkringstående elementer.
- Sørg også for, at der er nok plads omkring køl/fryseskabet, så man kan få fuldt udbytte af skabets udtræksskuffer.

Bemærk:

* Gælder OLD TIMER apparater, som er mærket ...O... på typeskiltet.

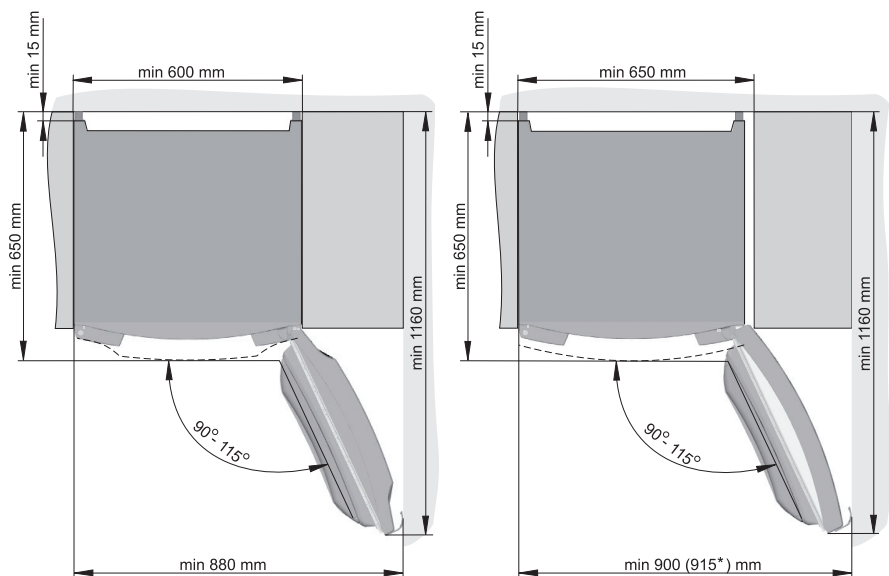

Ventilation

Det er vigtigt, at skabet får tilstrækkelig ventilation og at der er uhindret luftcirkulation over, under og omkring det. Figuren nedenfor viser, hvordan du sikrer den nødvendige cirkulation omkring skabet (fig. 5-6).

Hvis to køle-/frysekabe stilles ved siden af hinanden skal afstanden være min. 30 mm.

BEMÆRK i stedet for 100 skal der stå 50 ved alle de viste mål.

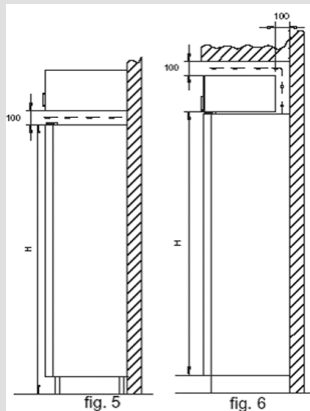

Elektrisk tilslutning

Efter opstilling skal skabet stå i ca. 2 timer, inden det tilsluttes.

Netspændingen må ikke variere mere end -6 til +6%.

Det anbefales, at apparatet tilsluttes til en selvstændig stikkontakt for at undgå utilsigtet afbrydelse af strømmen.

Tilslutningseffekten fremgår af typeskiltet.

Dette skab skal ekstrabeskyttes ifølge stærkstrømsreglementet.

Dette gælder også, selv om der er tale om udskiftning af et eksisterende køleskab, der ikke har været ekstrabeskyttet. Formålet med ekstrabeskyttelsen er at beskytte brugeren mod farlige elektriske stød i tilfælde af fejl.

I boliger opført efter 1. april 1975 vil alle stikkontakter i køkkenet og evt. bryggers være omfattet af en ekstrabeskyttelse.

I boliger opført før 1. april 1975 er ekstrabeskyttelsen i orden, hvis der er installeret et HFI-relæ, som omfatter den stikkontakt, skabet skal tilsluttes.

I begge disse tilfælde skal der anvendes et tobenet stik, uanset om stikkontakten er beregnet til et trebenet stik, hvor lederen med grøn/gul isolation skal tilsluttes en jordklemme (mærket \equiv), eller om stikkontakten kun er beregnet til et tobenet stik. Hvis brugeren selv monterer denne, skal lederen med grøn/gul isolation klippes af så tæt det sted, hvor ledningen går ind i stikket, som muligt. I alle tilfælde bør De lade en autoriseret elinstallatør undersøge, hvordan De nemmest får ekstrabeskyttet skabet. Elektricitetsrådet anbefaler, at den krævede ekstrabeskyttelse udføres med HFI-eller HPFI-relæ.

- Brug ledningen til at slutte apparatet til lysnettet. Stikkontakten skal være tilsluttet et HFI-relæ (sikkerhedsafbryder). Den nominelle spænding og frekvens fremgår af apparatets typeskilt.
- Tilslutningen til stikkontakten og relæet skal opfylde de gældende bestemmelser.

Apparatet kan modstå mindre midlertidige svingninger i strømmen, men disse må ikke overskride -6% til +6%.

Vendbar dør

Fryseskabet er så praktisk indrettet, at døren kan ændres fra højrehængslet til venstrehængslet. Omhængslingen skal udføres af en autoriseret fagmand. Nødvendigt værktøj: svensknøgle nr.8, skruetrækker, torx 25. Advarsel! Når skruerne er løsnet, og hængslerne endnu ikke er monteret, skal døren holdes, så den ikke falder ned og tager skade.

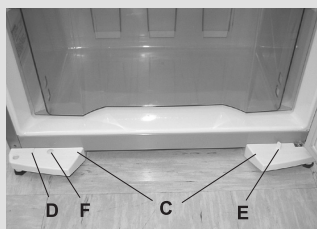
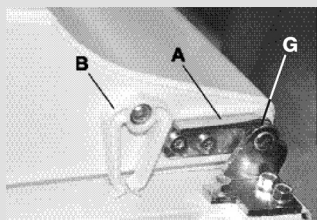

1. Afmonter dækslet over det øverste hængsel, og gem det til senere brug. Afmonter også dækslet i den modsatte side af køleskabet, hvor hængslet senere skal monteres.
2. Løsn skruerne i det øverste hængsel, og løft den øverste dør af det midterste hængsel.
3. Løsn skruerne i stopperen på undersiden af den øverste dør, og afmonter stopperen (A). Gem stopperen til senere brug. Monter den medfølgende stopper med lejet på den modsatte side af døren.
4. Afmonter det automatiske dørlukkersystem (B), og monter det på den modsatte side af døren (kun visse modeller).
5. Løsn skruerne i det midterste hængsel, og løft døren af det nederste hængsel.
6. Løsn skruerne, der holder benene fast.
7. Vip skabet bagover (maks. 35°), så det hviler på bagsiden. Løsn skruerne i fødderne (C) i venstre og højre side, afmonter dækslet over fødderne (D), og læg det til side. Løsen skruen og demonter, derefter monteres tappen i position (E) og dækproppen i position (F) (for modeller med automatisk lukning af døren). Løsn de tre skruer, der fastgør det nederste hængsel (gem hængslet til senere brug), og monter det medfølgende nederste hængsel i modsatte side.
8. Gentag fremgangsmåden, der er beskrevet i punkt 3 og 4, på den nederste dør. I tilfælde af at der ikke er nogen dørstopper til den nederste dør, skal du overføre lejet (G) og skiven til den modsatte side af døren.
9. Saml køleskabet i modsat rækkefølge.

Bemærk:

- At omhængsling af døre på OLD TIMER apparater (mærket ...O... på typeskiltet) ikke er mulig.

Kontrolpanel - apparat med elektronisk regulering

KONTROLPANEL I

Modell med trykknapper

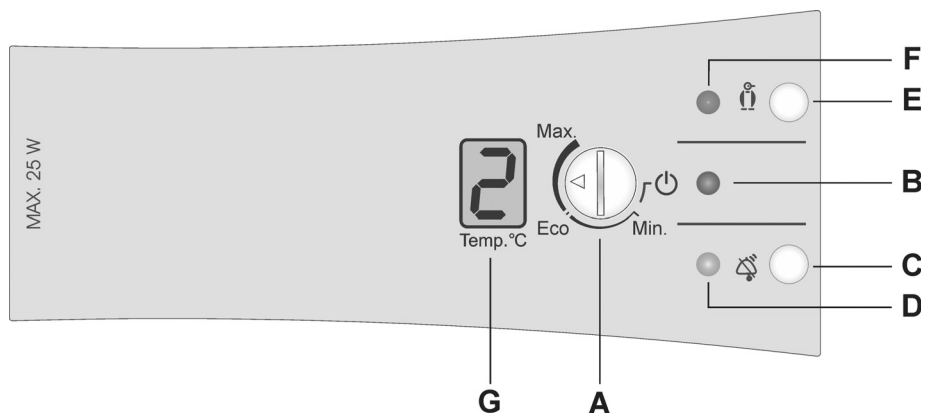

KONTROLPANEL II

Modell uden trykknapper

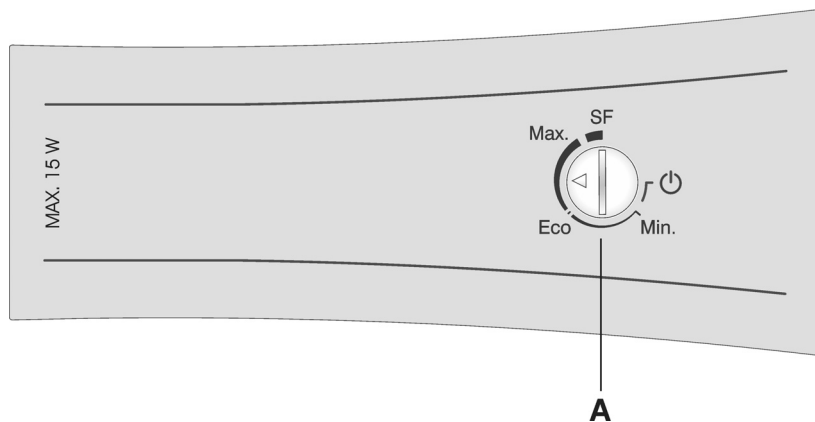

A Temperaturvælger og tænd/sluk-knap

B Grøn LED: lyser, når apparatet er i drift*

C Alarmafbryderknap for fryseren*

D Rød LED: blinker samtidig med fryseralarmen*

E Indfrysingsknap*

F Orange LED: er tændt under indfrysning*

G Digitalt temperaturdisplay viser den aktuelle temperatur inde i køleskabet fra +1°C til +9°C (kun nogle modeller).

* Kun visse modeller.

Tænd/sluk-knap

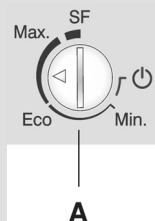
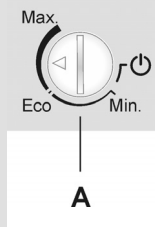

Fryseskabet tændes ved at dreje knappen **A** i retning mod **Max.** Den grønne LED tænder. Apparatet slukker, når pilen på knappen står ud for mærket ON/OFF  (der er dog stadig strøm på fryseskabet).

Indstilling af temperaturen

- Temperaturen i køleskabet indstilles ved at dreje termostatknapen **A** til positioner mellem **Min** og **Max**.
- Vi anbefaler, at termostatknapen drejes til positionen **Eco**.
- Hvis temperaturen i det lokale, køleskabet er installeret i, er under 16°C, anbefaler vi, at De drejer termostatknapen til positionen **Max**.

Lynfrysefunktion

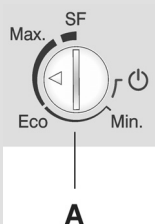
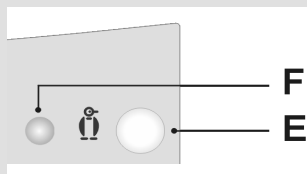

- Lynfrysefunktionen bruges, når apparatet tages i brug første gang, og når der skal indfryses større mængder fødevarer (se Indfrysningprocedure).
- **Modeller med trykknapper:** Tryk på knappen **E** (den orange indikator **F** tændes). Funktionen slår automatisk fra efter cirka to døgn.
- **Modeller uden trykknapper:** Drej knappen **A** til positionen **SF** (lynindfrysning). Funktionen slår automatisk fra efter cirka to døgn, hvorefter apparatet fortsætter på indstillingen **Max**. For at gentage lynfrysefunktionen, skal knappen **A** først drejes til positionen **Eco**, og derefter tilbage til positionen **SF**.

Når lynfrysefunktionen er slået fra automatisk, skal du dreje knappen **A** tilbage til den ønskede position.

Fryseralarm (kun visse modeller)

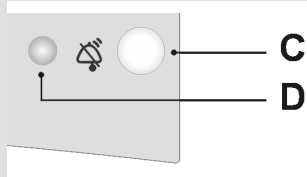

En alarm lyder, hvis fryseskabets temperatur stiger til over det tilladte niveau (**periodiske bip**), og den røde LED blinker (**D**).

- De kan slukke for alarmen ved at trykke på alarmafbryderknappen **C**, og den røde LED slukker automatisk, når temperaturen inde i fryseskabet når det rette niveau.
- Hvis temperaturen inde i fryseafdelingen ikke når det ønskede niveau 24 timer efter, at alarmen er blevet slukket, lyder alarmen igen. Alarmen slukker automatisk igen, når temperaturen inde i fryseafdelingen når det ønskede niveau, og der ikke længere er risiko for, at fødevarerne fordærves.
- Første gang fryseskabet tages i brug, er der en 24-timers forsinkelse på alarmen, fordi fryseskabet ikke kan nå den ønskede lave temperatur med det samme. På den måde undgås det, at alarmen lyder uden grund.

Kontrolpanel - apparat med mekanisk regulering

Tænd/sluk-knap



Apparatet tændes eller slukkes ved at dreje termostaten (se illustrationen) til en position mellem 0 og 7.

Temperaturen styres af termostaten inden i køleskabet, som indstilles til en position mellem 0 (STOP) og 7.

Indstilling af temperatur

- Jo højere tal, termostaten indstilles til, jo lavere (koldere) bliver temperaturen i apparatet. Temperaturen i køleskabet kan endda falde til under 0 °C. Den højeste indstilling skal bruges, hvis der kræves en særligt lav temperatur, eller hvis den omgivende temperatur er under 16 °C. Det anbefales at indstille termostaten midt imellem ved en normal omgivende temperatur.
- Hvis den omgivende temperatur ændrer sig, skal termostatindstillingen ændres tilsvarende.
- Når termostaten står i positionen STOP (0), er apparatet slukket, og kølefunktionen er slået fra. Apparatet er dog stadig sluttet til lysnettet, og interiørlampen lyser, når døren åbnes.
- Ventilatoren sikrer en mere jævn fordeling af kulden og en hurtigere køling, samtidig med at den reducerer dug på overfladerne i rummet. Ventilatoren fungerer kun, når kompressoren kører.

Ventilator

(kun nogle modeller)



- Det anbefales at tænde for ventilatoren:
 - ved høj rumtemperatur (over 30°C)
 - ved høj luftfugtighed (om sommeren)
 - når du lægger større mængder fødevarer i køleskabet (hurtig nedkøling).
- **Tænde og slukke for ventilatoren**

Ventilator



Tændt

0

Slukket

Lynfrysefunktion



Tændt

Bemærk! Når ventilatoren er tændt, øges strømforbruget, og temperaturen i apparatet falder.

Vi anbefaler at kontrollere temperaturindstillingen i apparatet.

- Når ventilatoren er slået til: Indstilling 1-4
- Når ventilatoren er slået fra: Indstilling 4-7.

Temperaturindstillingen i køleskabsdelen påvirker også temperaturen i frysedelen.

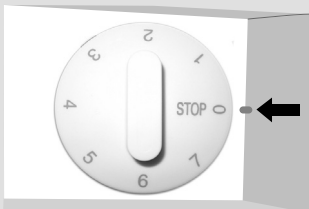

Anbefalet fordeling af fødevarer

Den anbefalede fordeling af fødevarer

Køleskabsafdelinger:

- den **øverste hylde**: dåsemad, brød, vin, kager...
- den **midterste hylde**: mejeriprodukter, ost, færdiglavet mad, desserter, saft, øl...
- den **nederste hylde**: kød, kødprodukter, delikatesser ...
- udtræksskuffe: frisk frugt, grøntsager, salater, (i køleskabe rodfrugter, grøntsager, kartofler, løg, hvidløg, tomater, tropisk frugt, surkål, krydderier)

Dørindretning:

- den **øverste og midterste sektion**: æg, smør, ost...
- den **nederste sektion**: drikkevarer, dåsemad, flasker...

Frysersektioner:

- hylde i øverste position: indfrysning
- hylde i nederste position: opbevaring



Vigtige forholdsregler ved indfrysning af friske fødevarer



Bemærk venligst, at tilbehøret afhænger af modellen.

- Hylderne kan placeres valgfrit på skinnerne inde i køleskabet. Hylderne er beskyttet, så de ikke kan falde ud. For at tage hylden ud skal De løfte den forreste del opad og trække hylden forsigtigt udad. Letfordærlige fødevarer skal placeres bagest på hylden, da temperaturen er lavest der.
- Den særlige udtrækshylde er designet til at gøre det nemt at tage mad ud af køleskabet. Den giver et godt overblik over indholdet og gør det nemt at tage den ønskede vare ud uden at skulle flytte alt andet. Hylden kan også trækkes helt ud og bruges som en elegant serveringsbakke til at sætte ind på bordet.
- Flaskehylde (afhænger af modellen) kan placeres forskellige steder i skabet. Den bruges til opbevaring af flasker og/eller dåser og kan samtidig bruges på spisebordet, som serveringsbakke for flasker.
- Grøntsagsskuffen, som er placeret i bunden under glashylden, er beregnet til opbevaring af frugt og grøntsager. Skuffen sikrer tilstrækkelig fugt og forhindrer udtørring af fødevarerne.

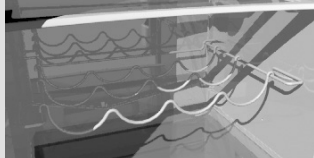
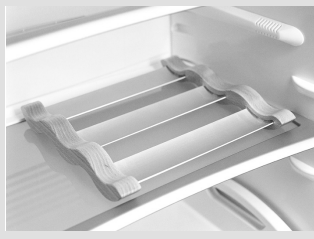

- Døren er indrettet med forskellige hylder til opbevaring af æg, ost, smør og yoghurt samt små pakker, tuber, dåser og flasker.
- Døren er indrettet med forskellige hylder til opbevaring af æg, ost, smør og yoghurt samt små pakker, tuber, dåser og lignende. Den nederste hylde er beregnet til opbevaring af flasker. Nogle modeller er udstyret med en speciel tubeholder, som gør opbevaring af tuber nem og overskuelig.
- De tre udtagelige bokse i køleskabsdøren gør det let at sortere færdige madvarer efter smag (sødt, salt og surt). De kan også bruges til servering, da de kan tages ud af køleskabet og bruges som almindelige serveringsfade. En af bokserne er designet specielt til opbevaring af ost og har et praktisk træskærebæret oven på låget.
- Blæseren (placeret under loftet) fordeler temperaturen bedre og giver mindre dug på de indvendige overflader.

Opbevaring af friske fødevarer

Vigtige forholdsregler ved opbevaring af friske fødevarer

- ⚠ **Rigtig brug af apparatet, rigtig indpakning af fødevarerne, rigtig temperaturindstilling og nødvendige hygiejniske foranstaltninger er med til at bevare kvaliteten af de opbevarede fødevarer.**
- ⚠ **Respekter altid holdbarhedsdatoen, som står på fødevarerne.**
- ⚠ **For at undgå blanding af lugt og fugtighed bør de enkelte fødevarer pakkes godt ind i plastposer, stanniol, folie eller opbevares i plastikskåle eller flasker.**
- ⚠ **De må aldrig opbevare antændelige, dampopløselige eller let eksplosive substanser i køleskabet.**
- ⚠ **Drikkevarer med højt alkoholindhold skal opbevares vertikalt i forseglede flasker.**
- ⚠ **Nogle organiske stoffer såsom citronsaft, appelsinsaft, syrer i smør o. lign. kan forårsage skader på plastskuffe, tætningslister og andre overflader, hvis de er i berøring med hinanden i længere tid.**
- ⚠ **Ubehagelig lugt fra skabet er tegn på fordærvede fødevarer eller behov for rengøring (se afsnittet om rengøring).**

⚠ Hvis De skal opholde Dem uden for hjemmet i en længere periode, bør De fjerne alle letfordærvelige fødevarer fra skabet.

Frysning og opbevaring af frosne fødevarer

Tilbehør til fryser

Fremgangsmåde ved frysning



- Fryserdøren er også forsynet med forskellige hylder og holdere (kun visse modeller), der kan bruges til opbevaring af de mest gængse fødevarer, så De altid har dem lige ved hånden (is, åbnede grøntsagspakker etc.).

- Aktivér indfrysning 24 timer, før du nedfryser friske fødevarer.

Indfrysningsprocedure:

- **Kontrolpanel I og II:** Tryk på knappen **E** eller drej knappen **A** til positionen **SF**.

- **Mekanisk regulering med eller uden ventilator:** Drej knappen **A**, så den står mellem **4** og **6**, og vælg indstillingen

De lægge de friske fødevarer ind i fryseafdelingen. Efter denne periode bør friske madvarer altid opbevares på hylden, der skal være i øverste position. Sørg for, at de friske madvarer ikke berører allerede indfrosne varer.

- Efter 24 timer kan madvarerne overføres til fryserens nederste del. Gentag evt. indfrysningsproceduren, hvis det er nødvendigt.
- Ved frysning af mindre mængder friske fødevarer (1-2 kg) er det ikke nødvendigt at aktivere indfrysningsfunktionen.

Vigtige forholdsregler ved indfrysning af friske fødevarer

⚠ Frys kun fødevarer, som egner sig til frysning og kan opretholde en lav temperatur. Fødevarerne skal være friske og må ikke være fordærvede.

⚠ Gør indpakningen rigtig ved at bruge den korrekte emballage.

⚠ Pakken skal være lufttæt og den må ikke være utæt da enhver udsivning kan være årsag til vitamintab og dehydrering af madvarerne.

⚠ Pakkerne bør mærkes med følgende data: indhold, mængde, pakkedato.

⚠ Det er meget vigtigt, at madvarerne bliver frosset ned så hurtigt som muligt. Derfor anbefaler vi, at pakkerne ikke er for store, og at de bliver afkølet før nedfrysning.

⚠ Den mængde friske fødevarer, som må lægges i fryseskabet på én gang, er angivet på typeskiltet. Hvis De lægger for stor en mængde fødevarer i fryseskabet på én gang, forringes fryseevnen, hvilket påvirker kvaliteten af de frosne fødevarer.

Opbevaring af færdigfrosne fødevarer

Opbevaringsperioden såvel som den anbefalede temperatur er angivet på emballagen. Følg producentens anvisninger på emballagen. Vær omhyggelig ved indkøb. Vælg kun madvarer, som er emballeret korrekt, som indeholder de nødvendige data, og som bliver opbevaret i fryseskabe ved højst -18°C . Køb ikke færdigfrosne madvarer med islag. Dette er tegn på, at den pågældende vare ikke har været opbevaret korrekt. Sørg for, at fødevarerne ikke begynder at tø op, før de kommer ind i fryseskabet, da høj temperatur reducerer fødevarernes kvalitet.

Vejledende opbevaringstid for frosne madvarer

Fødevarer	Periode
Frugt og oksekød	fra 10 til 12 måneder
Grøntsager, kalvekød og fjerkræ	fra 8 til 10 måneder
Vildt	fra 6 til 8 måneder
Svinekød	fra 4 til 6 måneder
Hakkekød	4 måneder
Brød, bagværk, færdigretter og fisk	3 måneder
Indmad	2 måneder
Røgede pølser og fed fisk	1 måned

Optøning af frosne fødevarer

Optøede eller delvis optøede fødevarer skal bruges så hurtigt som muligt. Den kolde luft bevarer fødevarerne, men den dræber ikke de aktive mikroorganismer, som er med til at fordærve dem. Delvis optøning reducerer ernæringsværdien, specielt når det gælder frugt, grøntsager og færdigretter.

Fremstilling af isterninger



Tag låget af isterningbakken (kun visse modeller), og fyld koldt vand eller anden væske, som egner sig til frysning, i op til mærket. Luk isterningbakken, og stil den i hylden i døren. Isterningbakken har plads til 8 isterninger.

Det anbefales at sørge for, at der altid er frosne isterninger klar til brug.

Isterningerne tages ud af isterningbakken ved at vende bakken på hovedet og holde den under den kolde hane. Ryst derefter bakken, tag låget af, og hæld isterningerne ud.

Automatisk afrimning

Det er normalt ikke nødvendigt at afrime køleskabet, da islag, der fæstner sig på den indvendige bageste væg, afrimes automatisk. Der dannes rim på fordampere/køleelementet, når kompressoren arbejder, men når den ikke er i drift, løber optøningsvandet af køleelementet ned i optøningsrenden og ud af hullet til fordampningsbakken lige over kompressoren, hvorfra det fordamper.

I tilfælde af meget isdannelse på den inderste bagvæg (3-5 mm) skal De slukke for køleskabet ved at trykke på tænd/slukknappen og foretage afrimningen manuelt.

Afrimning af almindelig fryser

- Afrimning bør ske når rimlaget er 3-5 mm.
- 24 timer før du skal afrime fryseren, skal du aktivere knappen til indfrysning (se afsnittet om apparatets betjening - Indfrysning) for at intensivere afkølingen af de allerede frosne fødevarer. På denne måde forbliver de frosne fødevarer frosne, mens du afrimer fryseren. Tøm derefter fryseren, og læg fødevarerne et køligt sted, så de forbliver frosne.
- Sluk for fryseren (se afsnittet om betjening - tænd/sluk for køle-/fryseskab), og tag stikket ud af stikkontakten.
- Smeltevandet fjernes ved at trække den tragtformede rende i bunden af fryseskabet ud og anbringe en passende beholder under den, som kan opsamle smeltevandet.
- Brug aldrig hårtørrer eller varmluftblæser til at fremskynde afrimning eller tørring af skabet.
- Brug aldrig skarpe eller spidse genstande til at fjerne rimen med, da De risikerer at, gennemhulle rørsystemet, hvilket kan ødelægge skabet.
- Brug aldrig opløsningsmidler, spray o.l. til at fjerne rimen med, da de kan ødelægge plastdelene i skabet og kan være sundhedsfarlige.
- Rengør indersiden af fryseskabet, og tør den af (se afsnittet Rengøring).
- Efter afrimning skal fryseskabet tændes og fyldes med fødevarer.

Før De går i gang med rengøringen af skabet, skal De **afbryde strømtilførslen** (træk stikket ud af stikkontakten). Det specielle anti-bakterielle lag, som køl/fryseskabet er overtrukket med, forhindrer bakterier i at udvikle sig, så skabets indre holdes rent og bakteriefrit.

Det er vigtigt at fjerne alle rester af rengøringsmiddel.



- Alle overflader kan rengøres med en blød klud.
- **Udvendigt** rengøres skabet med en opløsning af vand og vaskemiddel.
- Undgå brug af stærke eller specielle rengøringsmidler (f.eks. rustfri stål polish) ved rengøring af plastik, aluminium eller lakerede dele.
- Til aluminium eller lakerede overflader bør du bruge en blød klud og alkohol baseret rengøringsmiddel (f.eks. Glas Rens).
- Vask skabet indvendigt med lunkent vand tilsat 1-2 skfulde eddike.
Optøningsrenden, som er placeret under køleelementet på køl/fryseskabets bagvæg, fungerer som opsamlingsbakke for kondensvand. Derfor skal den holdes ren og fri for madrester. De skal med jævne mellemrum undersøge, om optøningsrenden er ren (De kan bruge et plastrør til formålet).

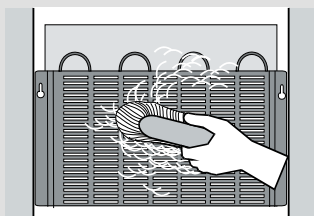

- **Kondensatoren** på køl/fryseskabets bagvæg skal altid være ren og fri for madrester, støv mm. Derfor skal De en gang imellem tørre kondensatoren af med en blød børste eller støvsuger.
- **Fordampningsbakken** på skabets kompressor skal også rengøres en gang imellem.
- Isdannelse på mere end 3-5 mm øger energiforbruget og skal fjernes regelmæssigt. Brug aldrig skarpe eller spidse genstande, opløsninger eller spray til at fjerne isen med.
- Efter rengøring skal apparatet atter tilsluttes strømforsyningen og fyldes med fødevarer.

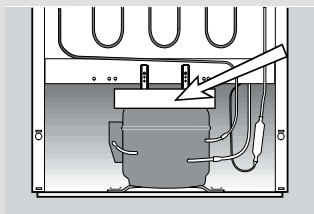

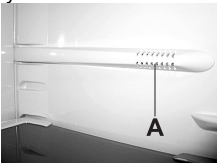
Fejl:	Årsag/afhjælpning
Hvis apparatet ikke virker efter tilslutning til stikkontakten:	<ul style="list-style-type: none"> • Kontroller, at der er strøm i stikkontakten, og at den er tændt.
Hvis kølesystemet kører uafbrudt:	<ul style="list-style-type: none"> • Rumtemperaturen er for høj. • Døren har været åben i en længere periode. • Døren er ikke lukket ordentlig (den kan være sunket, eller pakningen kan være ødelagt). • Lagerung einer zu großen Menge von Lebensmitteln. • De har muligvis overbelastet køl/fryseskabet med friske fødevarer. • Utilstrækkelig udluftning af kompressoren og kondensatoren kan også være årsag til ovennævnte fejl. Sørg for, at der altid er tilstrækkelig luftcirkulation, og aftør kondensatoren en gang imellem. • Funktionen 'Indfrysning' eller 'Intensiv nedkøling' er slået til.
Meget rimdannelse på den inderste bagvæg:	<ul style="list-style-type: none"> • Døren har været åben for længe eller for ofte. • Fødevarerne blev anbragt i køl/fryseskabet i varm tilstand. • Fødevarerne eller emballagen er i berøring med den inderste bagvæg. • Døren lukker ikke ordentlig. Rengør tætningslisten, eller erstæt den med en ny, hvis den er ødelagt.
Vand løber ud af køl/fryseskabet:	<ul style="list-style-type: none"> • Vandet løber ud af køl/fryseskabet, når optøningsrenden er tilstoppet, eller optøningsvandet løber over. • Rengør det tilstoppede rør med et plastrør. • Afrim store isdannelse manuelt. Se afsnittet om afrimning.
Vekslede eller kontinuerlig lydalarm: 	<ul style="list-style-type: none"> • Døren bliver åbnet for tit eller har været åben i en længere periode. • Døren er ikke lukket ordentlig (den kan være sunket, eller pakningen kan være ødelagt). • Der har været et langvarigt strømsvigt. • De har muligvis overbelastet køl/fryseskabet med friske fødevarer. • Køleskabets sensor (A) er blokeret af fødevarer. Skab plads omkring sensoren, så luften kan cirkulere frit.
Døren er vanskelig at åbne:	<ul style="list-style-type: none"> • Det kan være svært at åbne døren, lige efter at den er blevet lukket. Grunden er, der kommer varm luft ind i køl/fryseskabet, når døren åbnes, og mens det afkøles, bliver døren "forseglet" af undertrykket, der opstår inde i skabet. Efter ca. minutter kan døren igen åbnes uden problemer.

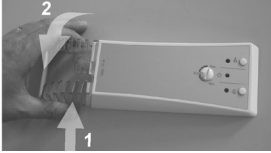
Fejl:	Årsag/afhjælpning
<p>Udskiftning af pære:</p> 	<ul style="list-style-type: none"> • Før udskiftning af pæren skal stikket tages ud af stikkontakten. Fjern derefter lampeglasset. Erstat den gamle pære med en ny på maks. E14, samme effekt som den pære, der er monteret på fabrikken-gevind. Sæt lampeglasset tilbage på plads. • Husk, at den gamle pære ikke er organisk nedbrydeligt affald.. • Da pæren er en forbrugsvarer, er den ikke omfattet af garantien uanset produktets alder! • Lyskilderne i dette apparat er kun til brug i hvidevarer. De er ikke beregnet til belysning i hjemmet.
<p>Grøn LED blinker:</p>	<ul style="list-style-type: none"> • Ring venligst efter service.
<p>Tips om fejlfinding:</p>	<ul style="list-style-type: none"> • Hvis du ikke kan løse problemet ved hjælp af ovenstående tips, skal du tage stikket ud af stikkontakten, vente 10 minutter og derefter slutte apparatet til igen. Hvis dette ikke løser problemet, bedes du kontakte nærmeste autoriserede serviceværksted og oplyse apparatets type, model og serienummer, som du finder på typeskiltet indvendigt i apparatet. Vi henviser til følgende hjemmesider, afhængigt af i hvilket land, husholdningsapparatet er købt: Danmark: www.gorenje.dk Sverige: www.gorenje.se Norge: www.gorenje.no Finland: www.gorenje.fi På hjemmesiden vil De altid kunne finde den opdaterede liste over autoriserede Gorenje servicecentre. Alternativt kan de kontakte forhandleren, hvor apparatet er købt, som kan give oplysninger om det nærmeste Gorenje autoriserede service-center. Vi beder Dem om at have følgende oplysninger klar: Fulde navn, adresse og telefonnummer, art. nummer, model og serienummer, som findes på apparatets typeskilt, samt beskrivelse af fejlen.

Lydniveau

Køl/fryseskabet køler ved hjælp af en kompressor (i visse apparater bruges også en blæser), som afgiver nogen støj. Lydniveauet varierer, alt efter hvor skabet er opstillet, hvordan det bruges, og hvor gammelt det er.

- Lige efter tilslutning af apparatet kan lyden fra kompressoren og den cirkulerende væske være højere, men dette er helt normalt og har ingen indflydelse på apparatets funktion og levetid. Lydniveauet reduceres gradvist.
- Nogle gange kan der opstå raslen eller brummen, som er usædvanlig for apparatet. Denne lyd skyldes oftest fejlplacering (gælder både indvendigt og udvendigt):
 - Kontrollér, at skabet står helt lige på et stabilt underlag.
 - Skabet må ikke være i berøring med de omkringstående køkkenelementer.
 - Kontrollér, at skabets indvendige tilbehør er på plads. Kontrollér også, at flaskerne, dåserne o.l. ikke står imod hinanden.

DA VORE PRODUKTER HELE TIDEN ER UNDER UDVIKLING, KAN DET SKE, AT NOGLE SPECIFIKATIONER ÆNDRES EFTER TRYKNING AF DENNE BRUGSANVISNING. VI MÅ DERFOR TAGE FORBEHOLD FOR SÅDANNE ÆNDRINGER OG EVENTUELLE TRYKFEJL.

